

Einbau- und Betriebsanleitung

Funkempfänger HEI/HER

Installation and Operating instructions

Radio Remote Controls HEI/HER

Instructions de montage et de service

Télécommande HEI/HER

Montage- en gebruiksaanwijzing

Afstandsbediening HEI/HER

Istruzioni per l'uso e l'installazione

Telecomando HEI/HER

Instrucciones de montaje y de modo de empleo

Mando a distancia HEI/HER

Monterings- och bruksanvisning

Fjärrstyrning HEI/HER

Instrukcja montażu i eksploatacji

Zdalne sterowanie radiowe HEI/HER

Beszerelési és működési leírás

Rádiós távvezérlés HEI/HER

Montážní a provozní návod

Dálkové rádiové ovládání HEI/HER

Руководство по монтажу и эксплуатации

Устройство дистанционного управления по радио HEI/HER

Monterings- og bruksanvisning

Radio-fjernstyring HEI/HER

Monterings- og betjeningsvejledning

Fjernstyring HEI/HER

Instruções de Montagem e Funcionamento

Sistema de Controlo Remoto - Telecomando HEI/HER

Instrucțiuni de montaj și utilizare

Receptor radio HEI/HER

Οδηγίες Συναρμολόγησης και Λειτουργίας

Συσκευή ραδιοτηλεχειρισμώ HEI/HER

Kauko-ohjaimen

Asennus- ja käyttöohje HEI/HER

Vgradnja- in navodilo za uporabo

Radljski daljinski krmilnik HEI/HER

Urheberrechtlich geschützt.
Nachdruck, auch auszugsweise,
nur mit unserer Genehmigung.
Änderungen vorbehalten.

Copyright.
No reproduction even in part is allowed
without our permission.
All details subject to change.

Droits d'auteur réservés.
Reproduction même partielle uniquement
avec notre autorisation.
Changements de construction.

Door de auteurswet beschermd.
Gehele of gedeeltelijke nadruk is zonder
onze toestemming niet toegestaan.
Wijzigingen voorbehouden.

Diritti d'autore riservati.
Riproduzione, anche solo parziale, previa
nostra approvazione. La Ditta si riserva di
apportare modifiche al prodotto.

Copyright. Prohibida toda reproducción
integral o parcial sin autorización previa.
Reservado el derecho a modificaciones.

Upphovsrätten skyddad.
Eftertryck, även delvis, endast med vårt
medgivande. Med förbehåll för ändringar.

Wszelkie prawa zastrzeżone.
Powielanie, również częściowe, wyłącznie
po uzyskaniu naszej zgody. Zastrzegamy
sobie prawo do zmian konstrukcyjnych.

Szerzői jogi védelem alatt.
Részleges utánnomás is csak kizárólagos
engedélyünkkel lehetséges.
A változtatások jogát fenntartjuk.

Chráněně autorské právo:
Otisk, i ve zkráceně formě, pouze s naším
povolením. Změny jsou vyhrazeny.

**Авторские права защищены:
Перепечатка, включая и перепечатку
в виде выдержек, только с нашего
разрешения.
Оставляем за собой право на изменения.**

Opphavsretten er beskyttet, kopiering,
ettertrykk, bare med vår godkjennelse. Det
taes forbehold om eventuelle forandringer.

Beskyttet ophavsret Gengivelse, også i
uddrag kun med vor tilladelse.
Ændringer forbeholdt.

Proibida qualquer reproducção integral
ou parcial, sem autorizaçáo prévia.
Reservado o direito a alteraçóes.

**Protejat de legea drepturilor de autor.
Copierea, chiar și în extras, numai cu
aprobarea noastră.
Sub rezerva drepturilor la modificări.**

Τα συγγραφικά δικαιώματα
προστατεύονται νομικά:
Απαγορεύεται ολική ή μερική ανατύπωση
χωρίς την άδειά μας.
Διατηρούμε το δικαίωμα αλλαγής του
περιεχομένου.

Tekijänoikeussuoja.
Osittainenkin lainaaminen vain luvallamme.
Oikeus muutoksiin pidätetään.

Avtorska pravica je zaščitena. Ponatis in razm-
noževanje v celoti ali le delno je brez našega
soglasja prepovedano. Pridržujemo si pravico
do sprememb.



Deutsch 4
English 12
Français 20
Nederlands 28
Italiano 36
Español 44
Svenska 52
Polski 59
Magyar 67
Česky 74
Русский 81
Norsk 89
Dansk 96
Português 103
Română 111
Ελληνικά 119
Suomi 128
Slovensko 135

 142

INHALTSVERZEICHNIS	SEITE	9	10	10	10
1	Wichtige Hinweise	4			
2	Übersicht der Empfänger	5			
3	1-Kanal Empfänger HEI1, 2-Kanal Empfänger HEI2	5			
3.1	Schaltbild der Empfänger HEI1/HEI2	6			
4	1-Kanal Empfänger HER1	6			
4.1	Schaltbild vom Empfänger HER1	6			
4.2	Schaltfunktionen des Empfängers HER1	6			
5	2-Kanal Empfänger HER2	7			
5.1	Schaltbild vom Empfänger HER2	7			
5.2	Schaltfunktionen des Empfängers HER2	7			
6	4-Kanal Empfänger HER4	8			
6.1	Schaltbild vom Empfänger HER4	8			
6.2	Schaltfunktionen des Empfängers HER4	9			
7	Programmierung der Empfänger	10			
8	Programmierung der Empfänger HEI2 – Kanal 2	10			
			Empfang		Die Benutzung der Fernsteuerung muss mit Sichtkontakt zum Tor erfolgen!
			EU-Herstellererklärung		
			1 Wichtige Hinweise		Die Programmierung der Fernsteuerung ist immer in der Garage in Antriebsnähe vorzunehmen!
			Lesen und beachten Sie diese Anleitung!		
			Sie gibt Ihnen wichtige Informationen für den sicheren Betrieb Ihres Empfängers.		Zur Vermeidung von Störungen ist darauf zu achten, dass die Steuerleitungen des Antriebes (24 V DC) in einem getrennten Installations-System zu anderen Versorgungsleitungen (230 V AC) zu verlegen sind!
			Beachten Sie bitte zusätzlich die Sicherheitshinweise für den Betrieb des Antriebes und des Tores!		Für die Inbetriebnahme des Empfängers sind ausschließlich Originalteile zu verwenden!
			Bewahren Sie diese Anleitung sorgfältig auf, damit Sie Erweiterungen und Änderungen Ihres Empfängers problemlos durchführen können.		Soll der Empfänger mit Antrieben und Steuerungen fremder Hersteller kombiniert werden, muss die Möglichkeit im Vorfeld durch eine Elektro-Fachkraft geprüft werden.
			Toröffnungen ferngesteuerter Toranlagen dürfen erst durchfahren/durchgangen werden, wenn der/die Torflügel in der „Tor-Auf“-Stellung stillstehen!		Die örtlichen Schutzbestimmungen sind zu beachten, insbesondere bei 230/240 V AC Spannungsversorgung. Wir empfehlen, diese Arbeiten durch eine Elektro-Fachkraft ausführen zu lassen.
			Achtung: Handsender gehören nicht in Kinderhände!		
			Handsender dürfen nur von Personen benutzt werden, die in die Funktionsweise der ferngesteuerten Toranlage eingewiesen sind!		

Bei einem Empfänger mit Relaisausgang ist grundsätzlich nur eine Art von Versorgungsspannung anzulegen. Die Verwechslung der Anschlussspannungen führt zur Zerstörung der Elektronik.

Die Empfänger HEI1, HER1, HER2 und HER4 mit der Schutzart IP 65 (Voraussetzung für die Verwendung im Freien und in feuchten Räumen) sind mit sämtlichen Dichtungen zu versehen.

- Leitungseinführungen sind nur an den werksseitig vorgerichteten Stellen vorzunehmen!
- Die Geräte sind vor direkter Sonneneinstrahlung zu schützen!
- Bei Nichtbeachtung kann durch einen Feuchtigkeitseintritt die Funktion beeinträchtigt werden!
- Vor allen Anschlussarbeiten ist an den Geräten die Spannungsversorgung zu unterbrechen!

Zulässige Umgebungstemperatur:
-20 °C bis +60 °C.

Werden mehrere Empfänger benötigt, sollten die Empfänger soweit wie möglich voneinander entfernt montiert werden.

Hinweis:

Zur Erzielung einer optimalen Reichweite die Antenne auf dem Empfängergehäuse montieren und die Teleskopantenne ausziehen. Anschließend den Empfänger ausrichten und befestigen.

Örtliche Gegebenheiten können Einfluss auf die Reichweite der Fernsteuerung haben!

Nur 868 MHz:

GSM 900-Handys können bei gleichzeitiger Benutzung die Reichweite der Funkfernsteuerung beeinflussen.

2 Übersicht der Empfänger (Bild 1)

- (a) HEI1/HEI2
- (b) HER1
- (c) HER2 (Innenteil)
- (d) HER2 (Außenteil)
- (e) HER4

Hinweis:

Die Empfänger werden parallel zu den Tastereingängen angeschlossen. Bei Fremdsteuerungen sind generell Empfänger mit Relaisausgang zu verwenden.

Folgende Möglichkeiten stehen für den Anschluss der Empfänger zur Verfügung:

1. Parallel zum Impulstaster
2. Parallel zu den Richtungstastern (Tor Auf, Tor Zu)
3. Parallel zu den Tastereingängen (Einfahrt, Ausfahrt)
4. Als Schließer oder Wechsler für Beleuchtungsschaltungen (HER).
5. Als Schließer für Nebentüren mit elektrischem Türöffner (HER).

3 1-Kanal Empfänger HEI1, 2-Kanal Empfänger HEI2 (Bild 2)

- (a) Empfänger
- (b) Wurfantenne
- (c) Anschlussleitung
- (d) Programmierstaster „P“
- (e) LED

- (f) Empfängerhalterung
- (g) Befestigungsschraube

3.1 Schaltbild der Empfänger HEI1/HEI2

HEI1 **Bild 2.1**
 HEI2 **Bild 2.2**

Die grüne (GN) Ader an 0 V.
 Die weiße (WH) Ader an den Eingang der Steuerung.
 Die gelbe (YE) Ader an den Eingang der Steuerung (HEI2).
 Die braune (BN) Ader an +24 V.
 Beispiel: S1 = Taster Impuls

4 1-Kanal Empfänger HER1 (Bild 3)

Schutzart IP 65

- (a) Empfänger HER1
- (b)
 - Teleskopantenne mit Antennenfuß*
 - die Antenne ist integriert
- (c) Anschlussklemme für 230/240 V AC Versorgungsspannung
- (d) Anschlussklemme für 24 V Versorgungsspannung
- (e) Anschlussklemme vom Relaisausgang

- (f) Wahlschalter für vier Funktionen
- (g) Programmierertaster
- (h) rote LED (RD): Programmieren
- (i) grüne LED (GN): Funktion

* Den Antennenfuß, wie im Bild gezeigt, auf dem Empfängergehäuse montieren und dabei auf den richtigen Sitz der Gummidichtung achten.

4.1 Schaltbild vom Empfänger HER1 (Bild 4)

Maximale Kontaktbelastung des Ausgangsrelais (potentialfreier Wechsler):

Klemme .6	Öffnerkontakt	max. Kontaktbelastung:
Klemme .8	Schließerkontakt	
Klemme .5	gemeinsamer Kontakt	2,5 A / 30 V DC 500 W / 250 V AC

4.2 Schaltfunktionen des Empfängers HER1:

1. Funktion

„Fernsteuerung mit Impulsbetrieb“

Die Wahlschalter (f) in die folgende Stellung bringen:



Das Relais zieht für die Dauer des Sendepulses an. Anschließend fällt das Relais ab.

2. Funktion

„Ein/Aus - Schaltung“

Die Wahlschalter (f) in die folgende Stellung bringen:



Beim ersten Sendepuls zieht das Relais an und fällt beim nächsten ab.

3. Funktion

„Verlängerbares 3-Minuten-Licht“

Die Wahlschalter (f) in die folgende Stellung bringen:

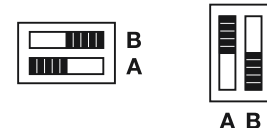

Beim ersten Sendeimpuls zieht das Relais für mindestens 3 Minuten an. Wird innerhalb dieser Zeit ein erneuter Impuls gegeben, so werden die 3 Minuten erneut gestartet.

4. Funktion

„Verkürzbares 3-Minuten-Licht“

Die Wahlschalter (f) in die folgende Stellung bringen:

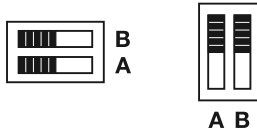

Beim ersten Sendeimpuls zieht das Relais für maximal 3 Minuten an. Wird innerhalb dieser Zeit ein erneuter Impuls gegeben, so werden die 3 Minuten vorzeitig abgebrochen und das Relais fällt ab.

5 2-Kanal Empfänger HER2 (Bild 5)

Schutzart IP 65

- (a) Empfänger HER2
- (b) externe Antenne (Außenteil)
- (c) Anschlussklemme für 230/240 V AC Versorgungsspannung
- (d) Anschlussklemme für 24 V Versorgungsspannung

- (e) Anschlussklemmen von den Relaisausgängen
- (f) 4-fach Wahlschalter für die Empfänger-Funktionen
- (g) Programmierstaster (1,2)
- (h) rote LED (RD): Programmieren
- (i) grüne LED (GN): Funktion

5.1 Schaltbild vom Empfänger HER2 (Bild 6)

Maximale Kontaktbelastung des Ausgangsrelais (potentialfreier Wechsler):

Klemme .6	Öffnerkontakt	max. Kontaktbelastung:
Klemme .8	Schließerkontakt	
Klemme .5	gemeinsamer Kontakt	2,5 A / 30 V DC 500 W / 250 V AC

Die externe Antenne, wie im Bild 5 gezeigt, anschließen. Die Verbindung von der externen Antenne zum Empfänger führt nur ungefährliche Niederspannung und ist sabotagesicher; d.h. Manipulationen an dem Kabel oder der externen Antenne führen nicht zu ungewollten Schaltaktionen des Empfängers.

Während die Antenne außen montiert wird, ist der Empfänger immer im zugangsgeschützten Bereich anzubringen, weil hier die Steuerleitungen z.B. für einen Torantrieb angeschlossen werden.

5.2 Schaltfunktionen des Empfängers HER2:

Der Empfänger HER2 verfügt über zwei Relaisausgänge, die unabhängig voneinander geschaltet werden können. Jeder Relaisausgang verfügt über nachstehende Funktionen, die ebenfalls unabhängig von einander genutzt werden können.

Die Einstellung der einzelnen Funktionen erfolgt über den 4-fach-Wahlschalter (f).

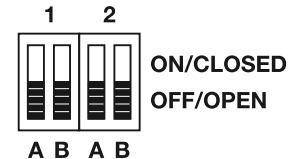

- 1 = Relaisausgang 1
- 2 = Relaisausgang 2

1. Funktion

„Fernsteuerung mit Impulsbetrieb“

Die Wahlschalter (f) in die folgende Stellung bringen:

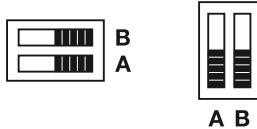

Das Relais zieht für die Dauer des Sendeimpulses an. Anschließend fällt das Relais wieder ab.

2. Funktion

„Ein/Aus - Schaltung“

Die Wahlschalter (f) in die folgende Stellung bringen:



Beim ersten Sendeimpuls zieht das Relais an und fällt beim nächsten ab.

3. Funktion

„Verlängerbares 3-Minuten-Licht“

Die Wahlschalter (f) in die folgende Stellung bringen:



Beim ersten Sendeimpuls zieht das Relais für mindestens 3 Minuten an. Wird innerhalb dieser Zeit ein erneuter Impuls gegeben, so werden die 3 Minuten erneut gestartet.

4. Funktion

„Verkürzbares 3-Minuten-Licht“

Die Wahlschalter (f) in die folgende Stellung bringen:



Beim ersten Sendeimpuls zieht das Relais für maximal 3 Minuten an. Wird innerhalb dieser Zeit ein erneuter Impuls gegeben, so werden die 3 Minuten vorzeitig abgebrochen und das Relais fällt ab.

6 4-Kanal Empfänger HER4 (Bild 7)

Schutzart IP 65

- (a) Empfänger HER4
- (b) • Teleskopantenne mit Antennenfuß*
• die Antenne ist integriert
- (c) Anschlussklemme für 230 V AC Versorgungsspannung
- (d) Anschlussklemme für 24 V Versorgungsspannung
- (e) Anschlussklemmen Relaisausgänge
- (f) 8-fach Wahlschalter für die Empfänger-Funktionen
- (g) Programmieraster (1,2,3,4)
- (h) rote LED (RD): Programmieren
- (i) grüne LED (GN): Funktion

* Den Antennenfuß, wie im Bild gezeigt, auf dem Empfängergehäuse montieren und dabei auf den richtigen Sitz der Gummidichtung achten.

6.1 Schaltbild vom Empfänger HER4 (Bild 8)

Maximale Kontaktbelastung des Ausgangsrelais (potentialfreier Wechsler):

Klemme .6	Öffnerkontakt	max. Kontaktbelastung:
Klemme .8	Schließerkontakt	
Klemme .5	gemeinsamer Kontakt	2,5 A / 30 V DC 500 W / 250 V AC

6.2 Schaltfunktionen des Empfängers HER4:

Der Empfänger HER4 verfügt über vier Relaisausgänge, die unabhängig voneinander geschaltet werden können. Jeder Relaisausgang verfügt über die nachstehenden Funktionen, die ebenfalls unabhängig von einander genutzt werden können.

Die Einstellung der einzelnen Funktionen erfolgt über den 8-fach-Wahlschalter (f).

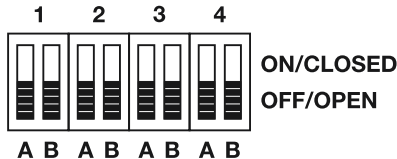

- 1 = Relaisausgang 1
- 2 = Relaisausgang 2
- 3 = Relaisausgang 3
- 4 = Relaisausgang 4

1. Funktion

„Fernsteuerung mit Impulsbetrieb“

Die Wahlschalter (f) in die folgende Stellung bringen:



A B

Das Relais zieht für die Dauer des Sendeimpulses an. Anschließend fällt das Relais ab.

2. Funktion

„Ein/Aus - Schaltung“

Die Wahlschalter (f) in die folgende Stellung bringen:

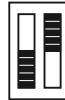

A B

Beim ersten Sendeimpuls zieht das Relais an und fällt beim nächsten ab.

3. Funktion

„Verlängerbares 3-Minuten-Licht“

Die Wahlschalter (f) in die folgende Stellung bringen:

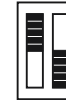

A B

Beim ersten Sendeimpuls zieht das Relais für mindestens 3 Minuten an. Wird innerhalb dieser Zeit ein erneuter Impuls gegeben, so werden die 3 Minuten erneut gestartet.

4. Funktion

„Verkürzbares 3-Minuten-Licht“

Die Wahlschalter (f) in die folgende Stellung bringen:



A B

Beim ersten Sendeimpuls zieht das Relais für maximal 3 Minuten an. Wird innerhalb dieser Zeit ein erneuter Impuls gegeben, so werden die 3 Minuten vorzeitig abgebrochen und das Relais fällt ab.

7 Programmierung der Empfänger

1. Die rote „P“-Taste (Programmiertaster) des gewünschten Kanals (1..4) am Empfänger kurz betätigen - die rote LED beginnt langsam zu blinken.
2. Die gewünschte zu programmierende Taste des Handsenders mindestens 1 Sek. drücken. Der Abstand zwischen dem Sender und dem Empfänger muss mind. 1 m betragen.
3. Bei erfolgter Programmierung beginnt die rote LED im Empfänger schneller zu blinken.
4. Die Taste des Handsenders loslassen.

Nach Beendigung des Blinkens ist der Empfänger empfangsbereit.

Zur Überprüfung ist die programmierte Taste des Senders zu betätigen - die mit den Wahlschaltern A und B eingestellte Relais-Funktion wird ausgelöst und die grüne LED leuchtet bei angezogenem Relais auf.

Hinweis:

Wenn 30 Sek. nach dem Druck auf die „P“-Taste keine Programmierung erfolgt, erlischt die langsam blinkende rote LED im Empfänger wieder.

8 Programmierung der Empfänger HEI2 – Kanal 2

1. Die „P“-Taste (Programmiertaster) am Empfänger 2-mal innerhalb von 2 Sek. betätigen - die rote LED beginnt doppelt so langsam zu blinken wie bei Kanal 1.
2. Die gewünschte zu programmierende Taste des Handsenders mindestens 1 Sek. drücken. Der Abstand zwischen dem Sender und dem Empfänger muss mind. 1 m betragen.
3. Bei erfolgter Programmierung beginnt die rote LED am Empfänger schneller zu blinken.
4. Die Taste des Handsenders loslassen.

Nach Beendigung des Blinkens ist der Empfänger empfangsbereit.

Eine Funktionsprüfung ist durchzuführen!

Abbrechen der Programmierung:

Wenn der Programmiertaster 3-mal kurz innerhalb von 2 Sek. betätigt wird, erlischt die rote LED und der Programmiervorgang wird abgebrochen.

9 Empfang

Wenn der Empfänger die Sendecodes empfängt, die auf Kanal 1 oder Kanal 2 programmiert wurden, wird der jeweilige Signalgang (weiß = Kanal 1, gelb = Kanal 2) für 0,5 Sek. aktiv. Während dieser Zeit leuchtet die LED am Empfänger.

10 EU-Herstellereklärung

Hersteller: Verkaufsgesellschaft KG
Upheider Weg 94 – 98
D-33803 Steinhagen

Produkt: Empfänger / 1-Kanal,
2-Kanal, 4-Kanal, 1-Kanal-
Industrie, 2-Kanal-Industrie

Gerätetyp: HER1, HER2, HER4,
HEI1, HEI2

Das oben bezeichnete Produkt entspricht aufgrund seiner Konzipierung und Bauart in der von uns in Verkehr gebrachten Ausführung den einschlägigen grundlegenden Anforderungen nachstehend aufgeführter Richtlinien. Bei einer nicht mit uns abgestimmten Änderung des Produktes verliert diese Erklärung ihre Gültigkeit.

Einschlägige Bestimmungen, denen das Produkt entspricht:

Die Übereinstimmung der oben genannten Produkte mit den Vorschriften der Richtlinien gem. Artikel 3 der R & TTE-Richtlinien 1995/5/EG wurde nachgewiesen durch die Einhaltung folgender Normen:

Angewandte Normen:

ETS 300 683	Ausgabe: 06/97
I-ETS 300 220	Ausgabe: 10/93
EN 300 220-1	Ausgabe: 11/97

Steinhagen, den 01.01.2003



ppa. Axel Becker
Geschäftsleitung

CONTENTS	PAGE
1 Important Information	12
2 Overview of receiver	13
3 HEI1 - single-channel receiver, HEI2 - two-channel receiver	13
3.1 Receiver wiring diagram HEI1/HEI2	13
4 HER1 - single-channel receiver	14
4.1 Receiver wiring diagram HER1	14
4.2 Switching functions of the HER1 receiver	14
5 HER2 - two-channel receiver	15
5.1 Receiver wiring diagram HER2	15
5.2 Switching functions of the HER2 receiver	15
6 HER4 - four-channel receiver	16
6.1 Receiver wiring diagram HER4	16
6.2 Switching functions of the HER4 receiver	16
7 Programming the receiver	17
8 Programming the receiver HEI2 – channel 2	18
9 Reception	18
10 EU Manufacturer's Declaration	18

1 Important Information

Read and follow these instructions carefully!
They provide important information for the safe installation and operation of your remote control set.

Follow the operating instructions of both the door and the door operator!

Keep these instructions in a safe place for later reference, e. g. extension or recoding of the remote control set.

Only drive or walk through door openings when the remote-controlled door leaf is stationary and in the "OPEN" position!

Attention:
**Always keep hand transmitters
out of the reach of children!**

Hand transmitters should only be used by persons who know how to operate remote control door systems!

Never operate a remote control door system when view of the door is obstructed!

Always program the remote control unit inside the garage near the door operator!

To avoid malfunctions, ensure that the control cables of the operator (24 V DC) are laid in an installation system separate to other supply lines (230 V AC)!

Whenever commissioning a remote control system, use components only!

If you intend to combine your remote control with a door operator made by another manufacturer, please have a qualified electrician check the safety and functionality of the intended combination.

Observe local safety regulations, especially in respect to 230/240 VAC power supplies. We recommend having a qualified electrician carry out all electrical and wiring work.

Important for receivers with relay output:
Feed one type of supply voltage only! Any interchanging of mains voltage will destroy the electronic components of the receiver.

The receivers HEI1, HER1, HER2 and HER4 equipped with IP 65 protection category (approved for use outdoors and in damp environments) have been fitted with the required seals.

- Insert cables to designated points only!
- Protect equipment from direct sunlight!
- Negligence, in particular exposure to moisture, may impair functions!
- Interrupt power supply prior to connecting or disconnecting equipment!

Operating temperature range:
-20 °C to +60 °C (-24 °F to 140 °F).

Should you require more than one receiver, ensure that all receivers are mounted as far apart from each other as possible.

Note:

To obtain optimal range mount the aerial assembly directly on the receiver housing and protract the telescopic aerial. Then adjust and fasten the receiver.

Local conditions may influence the effective range of the remote control unit!

868 MHz only:

GSM 900 mobile phones used at the same time may influence the range of the radio remote control.

2 Overview of receiver (Fig. 1)

- (a) HEI1/HEI2
- (b) HER1
- (c) HER2 (internal part)
- (d) HER2 (external part)
- (e) HER4

Note:

The receivers are connected in parallel with the switch inputs. When using third-party controls, we recommend the use of receivers with relay outputs.

The following wiring options are available for connecting your receiver:

1. Parallel to pulse switch
2. Parallel to directional switch (door open, door closed)
3. Parallel to the switch inputs (entry, exit)
4. As a NO or change over contact for lighting circuits (HER).
5. As a NO contact for side doors with door operators (HER).

3 HEI1 - single-channel receiver, HEI2 - two-channel receiver (Fig. 2)

Protection category: IP 65

- (a) Receiver
- (b) Aerial
- (c) Mains lead
- (d) Programming button "P"
- (e) LED
- (f) Mounting bracket
- (g) Fastening screw

3.1 Receiver wiring diagram HEI1/HEI2

- HEI1 **Fig. 2.1**
- HEI2 **Fig. 2.2**

The green (GN) conductor to zero voltage conductor.

The white (WH) conductor to control unit input.

The yellow (YE) conductor to control unit input (HEI2).

The brown (BN) conductor to 24 V.

Example: S1 = switch pulse.

4 HER1 - single-channel receiver (Fig. 3)

Protection category: IP 65

- (a) Receiver HER1
- (b) • telescopic aerial equipped with aerial base*
• integrated aerial
- (c) Connecting terminal for 230/240 V AC supply voltage
- (d) Connecting terminal for 24V supply voltage
- (e) Connecting terminal relay output
- (f) Selector switch for 4 functions
- (g) Programming button
- (h) Programming LED (red/RD)
- (i) Function LED (green/GN)

- * Aerial base is mounted to the receiver housing as illustrated. Ensure that rubber seal is correctly seated.

4.1 Receiver wiring diagram HER1 (Fig. 4)

Maximum contact load of the output relay (potential-free change-over contact):

Terminal .6	n.c. contact	max. contact load: 2,5 A / 30 V DC
Terminal .8	n.o. contact	
Terminal .5	common contact	500 W / 250 V AC

4.2 Switching functions of the HER1 receiver:

1st function

“Remote control in pulse mode“

Set selector switch (f) to the following position:

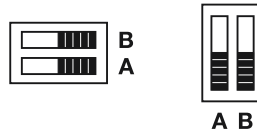

The relay picks up while pulse is transmitted. The relay then releases.

2nd function

“ON/OFF circuit“

Set selector switch (f) to the following position:



The relay picks up with the first transmitted pulse and releases with the second.

3rd function

“Prolonged 3-minute lighting phase“

Set selector switch (f) to the following position:

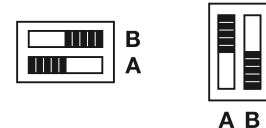

The relay picks up for at least three minutes with initial pulse transmission. Transmitting a second pulse during these initial three minutes prolongs the lighting phase by another 3 minutes.

4th function

“Interrupted 3-minute lighting phase“

Set selector switch (f) to the following position:

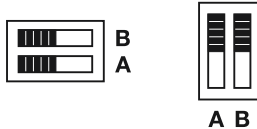

The relay picks up for max. 3 minutes. The transmission of a second pulse interrupts the three-minute lighting phase and the relay releases.

5 HER2 - two-channel receiver (Fig. 5)

Protection category: IP 65

- (a) HER2 receiver
- (b) External aerial (external section)
- (c) Connecting terminal for 230/240 V AC supply voltage
- (d) Connecting terminal for 24 V supply voltage
- (e) Connecting terminals for relay outputs
- (f) 4-point selector switch for receiver functions
- (g) Programming buttons (1,2)
- (h) Programming LED (red/RD)
- (i) Function LED (green/GN)

5.1 Receiver wiring diagram HER2 (Fig. 6)

Maximum contact load of the output relay (potential-free change-over contact):

Terminal .6	n.c. contact	max. contact load: 2,5 A / 30 V DC
Terminal .8	n.o. contact	
Terminal .5	common contact	500 W / 250 V AC

Mount the external aerial as illustrated in **Fig. 5**. The connection between the external aerial and receiver conducts non-hazardous low voltage and is sabotage-proof, i. e. any manipulation of cable or external aerial will not activate unwanted receiver switching functions. While the aerial is mounted outdoors, it is essential to mount the receiver in an area with controlled access as all control lines to the door operator junction here.

5.2 Switching functions of the HER2 receiver:

The HER2 receiver is equipped with two relay outputs that can be operated individually. Each relay output is equipped with the

following functions that can also be activated individually.

Use the four-point selector (f) switch to set individual functions.



- 1 = relay output 1
- 2 = relay output 2

1st function

“Remote control in pulse mode“

Set selector switch (f) to the following position:



The relay picks up while pulse is transmitted. The relay then releases.

2nd function
“ON/OFF circuit“

Set selector switch (f) to the following position:

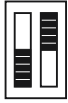

A B

The relay picks up with the first transmitted pulse and releases with the second.

3rd function
“Prolonged 3-minute lighting phase“

Set selector switch (f) to the following position:

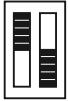

A B

The relay picks up for at least three minutes with initial pulse transmission. Transmitting a second pulse during these initial three minutes prolongs the lighting phase by another 3 minutes.

4th function
“Interrupted 3-minute lighting phase“

Set selector switch (f) to the following position:

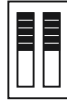

A B

The relay picks up for max. 3 minutes. The transmission of a second pulse interrupts the three-minute lighting phase and the relay releases.

6 HER4 - four-channel receiver (Fig. 7)

Protection category: IP 65

- (a) HER 4 receiver
- (b) • telescopic aerial equipped with aerial base*
 • integrated aerial
- (c) Connecting terminal for 230/240 V AC supply voltage
- (d) Connecting terminal for 24 V supply voltage
- (e) Connecting terminals for relay outputs

- (f) 8-point selector switch for receiver functions
- (g) Programming buttons (1,2,3,4)
- (h) Programming LED (red)
- (i) Function LED (green)

* Aerial base is mounted to the receiver housing as illustrated. Ensure that rubber seal is correctly seated.

6.1 Receiver wiring diagram HER4 (Fig. 8)

Maximum contact load of the output relay (potential-free change-over contact):

Terminal .6	n.c. contact	max. contact load: 2,5 A / 30 V DC
Terminal .8	n.o. contact	
Terminal .5	common contact	500 W / 250 V AC

6.2 Switching functions of the HER4 receiver:

The HER4 receiver is equipped with 4 relay outputs that can be operated individually. Each relay output is equipped with the following functions that can also be activated individually.

Use the four-point selector (f) switch to set individual functions.

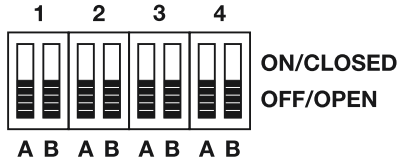

- 1 = relay output 1
- 2 = relay output 2
- 3 = relay output 3
- 4 = relay output 4

1st function
“Remote control in pulse mode“

Set selector switch (f) to the following position:



The relay picks up while pulse is transmitted.
 The relay then releases.

2nd function
“ON/OFF circuit“

Set selector switch (f) to the following position:



The relay picks up with the first transmitted pulse and releases with the second.

3rd function
“Prolonged 3-minute lighting phase“

Set selector switch (f) to the following position:



The relay picks up for at least three minutes with initial pulse transmission. Transmitting a second pulse during these initial three minutes prolongs the lighting phase by another 3 minutes.

4th function
“Interrupted 3-minute lighting phase“

Set selector switch (f) to the following position:



The relay picks up for max. 3 minutes. The transmission of a second pulse interrupts the three-minute lighting phase and the relay releases.

7 Programming the receiver

1. Briefly press red button „P“ (programming button) of the desired channel (1...4) on the receiver; the red LED starts flashing slowly.
2. Press the button you wish to programme on the hand transmitter for at least 1 second. The distance between the transmitter and the receiver should be at least 1 m.
3. When the programming has been completed, the red LED starts flashing more rapidly.

4. Release the button on the hand transmitter.

Once the flashing stops, the receiver is ready for operation.

To test the function, press the programmed button of the transmitter - the relay function set with the selector switches A and B is actuated and the green LED lights up when the relay closes.

Note:

If no programming is carried out within 30 seconds of pressing the „P“ button, the slow flashing red LED on the receiver goes out again.

8 Programming the receiver HEI2 – channel 2

1. Press button "P" (programming button) on the receiver twice within 2 seconds – the red LED starts to flash, twice as slowly as for channel 1.

2. Press the button you wish to programme on the hand transmitter for at least 1 second. The distance between the transmitter and the receiver should be at least 1 m.

3. Once the programming has been completed, the red LED on the receiver starts flashing rapidly.

4. Release the button on the hand transmitter.

Once the flashing stops, the receiver is ready for operation.

Test the function!

Aborting the programming procedure:

If after pressing the programming button this is pressed 3 times within 2 seconds, the red LED extinguishes and the programming procedure is aborted.

9 Reception

When the receiver receives the transmitting codes that were programmed on channels 1

or 2, the respective signal output (white = channel 1, yellow = channel 2) becomes active for 0.5 seconds. During this time, the LED on the receiver glows.

10 EU Manufacturer's Declaration

Manufacturer: Verkaufsgesellschaft KG
Upheider Weg 94 – 98
D-33803 Steinhagen/Germany

Product: Receiver / single-channel, 2-channel, 4-channel, industrial single-channel, industrial 2-channel

Unit type: HER1, HER2, HER4, HEI1, HEI2

On the basis of its conception and design as well as in the type marketed by us, the product described above complies with the relevant basic requirements of the Directives stated below. Any modification made to the product without our express permission and approval shall render this declaration null and void.

**Relevant Directives that the product
complies with:**

Conformity of the above-named products
with the regulations of the Directives in
accordance with article 3 of the EC R & TTE
Directives 1995/5 through observance of the
following Standards has been proven:

Applied Standards:

ETS 300 683	issue: 06/97
ETS 300 220	issue: 10/93
EN 300 220-1	issue: 11/97

Steinhagen, 1st January 2003



Axel Becker
Management

SOMMAIRE	PAGE	1 Avis importants	
1 Avis importants	20	Lire attentivement cette notice et la respecter!	L'utilisation de la télécommande doit s'accompagner d'une vérification visuelle!
2 Aperçu des récepteur	21	Elle vous donnera des informations importantes pour un montage et un fonctionnement sûrs de votre télécommande.	La programmation de la télécommande doit se faire exclusivement dans le garage, à proximité de la motorisation!
3 Récepteur HEI1 1-canal, Récepteur HEI2 2-canaux	21		
3.1 Plan de câblage du récepteur HEI1/HEI2	22	Tenir compte également des directives de sécurité relatives au fonctionnement de la motorisation et de la porte!	Pour éviter tout problème, veillez à placer les câbles de commande de la motorisation (24 V DC) dans une installation séparée des autres câbles d'alimentation (tension 230 V AC)!
4 Récepteur HER1 1-canal	22		
4.1 Plan de câblage du récepteur HER1	22	Conservez cette notice avec soin, afin de vous permettre d'effectuer sans problème des extensions et modifications de votre télécommande.	
4.2 Fonctions du récepteur HER1	22		
5 Récepteur HER2 à 2 canaux	23		
5.1 Plan de câblage du récepteur HER2	23	Une ouverture de porte reliée à un dispositif de télécommande ne pourra être franchie	Pour la mise en service de la télécommande, seules des pièces d'origine doivent être utilisées!
5.2 Fonctions du récepteur HER2	23	que si le ou les tabliers de porte sont en position „porte ouverte“!	Si la télécommande devait être associée à des moteurs ou des commandes d'autres fabricants, la compatibilité devra être vérifiée au préalable par un spécialiste en électricité.
6 Récepteur HER4 à 4 canaux	24		
6.1 Plan de câblage du récepteur HER4	25		
6.2 Fonctions du récepteur HER4	25		
7 Programmation récepteur	26		
8 Programmation récepteur HEI2 – canal 2	26		
9 Réception	26		
10 CE-Declaration du fabricant	27	Les émetteurs doivent être exclusivement utilisés par des personnes habilitées à faire fonctionner le dispositif de télécommande de la porte!	Il faut tenir compte des directives régionales, en particulier pour les alimentations en courant alternatif de 230/240 VAC. Nous recommandons de faire réaliser ces travaux par un spécialiste en électricité.

Attention:

Ne pas laisser les émetteurs à la portée des enfants!

De manière générale, pour les récepteurs équipé d'une sortie de relais, une seule sorte d'alimentation en courant pourra être mise en place. Une erreur des tensions de raccordement conduit à la destruction de l'électronique.

Les récepteurs HEI1, HER1, HER2 et HER4 avec indice de protection IP 65 (dans l'hypothèse d'une utilisation extérieure et dans des pièces humides) doivent être équipés de joints complets.

- Réaliser les entrées exclusivement aux emplacements prévus en usine!
- Protéger les appareils des rayons du soleil!
- En cas de non-respect de ces directives, une infiltration d'humidité peut nuire au bon fonctionnement!
- Avant d'effectuer tous travaux de raccordement des appareils, couper l'alimentation!

Plage de température : -20 °C à + 60 °C

Dans le cas où le montage de plusieurs récepteurs est nécessaire, il convient de les installer à des distances suffisantes les uns des autres.

Remarque:

Pour obtenir une portée idéale, monter l'antenne sur le boîtier du récepteur et sortir l'antenne télescopique. Ensuite, orienter le récepteur et le fixer.

Certaines conditions régionales peuvent avoir une influence sur la portée de la télécommande!

Uniquement 868 MHz:

Les portables type GSM 900 peuvent influencer la portée des télécommandes en cas d'utilisation simultanée.

2 Aperçu des récepteur (Croquis 2)

- (a) HEI1/HEI2
- (b) HER1
- (c) HER2 (partie interne)
- (d) HER2 (partie externe)
- (e) HER4

Remarque:

Les récepteurs sont raccordés parallèlement aux entrées des touches. D'une manière générale, utiliser des récepteurs avec une sortie relais pour les commandes étrangères.

Les possibilités suivantes existent pour le branchement du récepteur.

1. Parallèlement au bouton d'impulsion
2. Parallèlement aux touches de direction (porte ouverte, porte fermée)
3. Parallèlement aux entrées des touches (entrée, sortie d'un véhicule)
4. En tant que contact de fermeture ou à permutation pour les commutations d'éclairage (HER).
5. En tant que contact de fermeture pour les portillons avec gâche électrique (HER).

3 Récepteur HEI1 1-canal, Récepteur HEI2 2-canaux (Croquis 2)

Indice de protection IP 65

- (a) Récepteur
- (b) Antenne filaire
- (c) Câble de branchement

- (d) Bouton de programmation „P“
- (e) LED
- (f) Support pour récepteur
- (g) Vis de fixation

- (e) Borne de raccordement sortie relais
- (f) Commutateur sélectif 4 fonctions
- (g) Bouton de programmation
- (h) LED programmation (rouge/RD)
- (i) LED fonction (vert/GN)

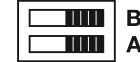

B
A



A B

3.1 Plan de câblage du récepteur HEI1/HEI2

HEI1 **croquis 2.1**
HEI2 **croquis 2.2**

Conducteur vert (GN) sur 0 V.
Conducteur blanc (WH) à l'entrée de la commande.
Conducteur jaune (YE) à l'entrée de la commande (HEI2).
Conducteur marron (BN) au +24V.
Exemple: S1 = touche impulsion

- * Monter le pied d'antenne sur le boîtier du récepteur comme indiqué sur le croquis. Veiller au bon positionnement du joint en caoutchouc.

4.1 Plan de câblage du récepteur HER1 (Croquis 4)

Charge de contact maximale de la sortie pour relais (inverseur sans potentiel):

Borne .6	Contact de rupture	Valeurs maximales de contact: 2,5 A / 30 V DC 500 W / 250 V AC
Borne .8	Contact contacteur	
Borne .5	Contact collectif	

4 Récepteur HER1 1-canal (Croquis 3)

Indice de protection IP 65

- (a) Récepteur HER1
- (b)
 - antenne télescopique à pied*
 - antenne intégrée
- (c) Borne de raccordement pour tension d'alimentation 230/240 V courant alternatif
- (d) Borne de raccordement pour tension d'alimentation 24 Volt courant continu

4.2 Fonctions du récepteur HER1:

1^e fonction

„Télécommande par impulsion“

Mettre le commutateur sélectif (f) en position :

Le relais est brièvement activé et envoie une impulsion. Le relais se remet immédiatement au repos.

2^e fonction

„Commutation Marche/ Arrêt“

Mettre le commutateur sélectif (f) dans la position suivante:

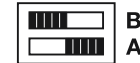

B
A

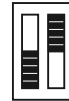

A B

A la première impulsion émise le relais est activé et se remet au repos à l'impulsion suivante.

3^e fonction

„Eclairage 3 minutes avec possibilité d'allongement“

Mettre le commutateur sélectif (f) dans la position suivante:

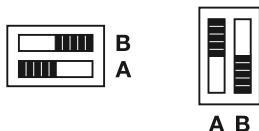

A la première impulsion émise, le relais est activé pour 3 minutes minimum. Si une nouvelle impulsion est donnée pendant ce laps de temps, la fonction se réenclenche à nouveau pour 3 minutes.

4^e fonction

„Eclairage 3 minutes avec possibilité d'allongement“

Mettre le commutateur sélectif (f) dans la position suivante:



A la première impulsion émise, le relais est activé pour 3 minutes maximum. Si une nouvelle impulsion est donnée pendant ce laps de temps, la fonction s'arrête par anticipation et le relais se remet au repos.

5 Récepteur HER2 à 2 canaux (Croquis 5)

Indice de protection IP 65

- (a) Récepteur HER2
- (b) Antenne externe (partie extérieure)
- (c) Borne de raccordement pour tension d'alimentation 230/240 V courant alternatif
- (d) Borne de raccordement pour tension d'alimentation 24 V courant continu
- (e) Borne de raccordement sortie relais
- (f) Commutateur sélectif 4 fonctions pour le récepteur
- (g) Bouton de programmation (1,2)
- (h) LED programmation (rouge/RD)
- (i) LED fonction (vert/GN)

Raccorder l'antenne externe comme montré dans le **croquis 5**. Le lien de l'antenne externe au récepteur ne conduit qu'une basse tension sans danger et ne peut être saboté; c'est-à-dire que des manipulations du câble ou de l'antenne externe ne provoquent pas des commutations involontaires du récepteur.

Alors que l'antenne sera montée à l'extérieur, le récepteur doit être placé dans un endroit ci-après puisque les câbles pilotes destinés à une motorisation par ex. y seront raccordés.

5.2 Fonctions du récepteur HER2:

Le récepteur HER2 dispose de 2 sorties relais pouvant être commandées indépendamment l'une de l'autre. Chaque sortie relais dispose des fonctions décrites ci-après, lesquelles peuvent également être utilisées séparément.

5.1 Plan de câblage du récepteur HER2 (Croquis 6)

Charge de contact maximale de la sortie pour relais (inverseur sans potentiel):

Borne .6	Contact de rupture	Valeurs maximales
Borne .8	Contact contacteur	de contact:
Borne .5	Contact collectif	2,5 A / 30 VDC
		500 W / 250 VAC

La mise au point des fonctions individuelles se fait par le commutateur à 4 sélections (f).



1 = sortie relais 1
2 = sortie relais 2

1^e fonction

„Télécommande par impulsion“

Mettre le commutateur sélectif (f) en position:

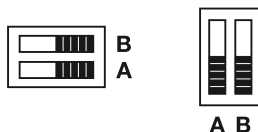

Le relais est brièvement activé et envoie une impulsion. Le relais se remet immédiatement au repos.

2^e fonction

„Commutation Marche/ Arrêt“

Mettre le commutateur sélectif (f) dans la position suivante:



A la première impulsion émise, le relais est activé et se remet au repos à l'impulsion suivante.

3^e fonction

„Eclairage 3 minutes avec possibilité d'allongement“

Mettre le commutateur sélectif (f) dans la position suivante:



A la première impulsion émise, le relais est activé pour 3 minutes minimum. Si une nouvelle impulsion est donnée pendant ce laps de temps, la fonction se réenclenche à nouveau pour 3 minutes.

4^e fonction

„Eclairage 3 minutes avec possibilité d'allongement“

Mettre le commutateur sélectif (f) dans la position suivante:



A la première impulsion émise, le relais est activé pour 3 minutes maximum. Si une nouvelle impulsion est donnée pendant ce laps de temps, la fonction s'arrête par anticipation et le relais se remet au repos.

6 Récepteur HER4 à 4 canaux (Croquis 7)

Indice de protection IP 65

- (a) Récepteur HER4
- (b)
 - antenne télescopique à pied*
 - antenne intégrée
- (c) Borne de raccordement pour tension d'alimentation 230 V courant alternatif
- (d) Borne de raccordement pour tension d'alimentation 24 V courant continu
- (e) Borne de raccordement sortie relais

- (f) Commutateur sélectif 8 fonctions pour le récepteur
- (g) Bouton de programmation (1, 2, 3, 4)
- (h) LED programmation (rouge/RD)
- (i) LED fonction (vert/GN)

* Monter le pied d'antenne sur le boîtier du récepteur comme indiqué sur le croquis. Veiller au bon positionnement du joint en caoutchouc.

6.1 Plan de câblage du récepteur HER4 (Croquis 8)

Charge de contact maximale de la sortie pour relais (inverseur sans potentiel):

Borne .6	Contact de rupture	Valeurs maximales
Borne .8	Contact contacteur	de contact:
Borne .5	Contact collectif	2,5 A / 30 V DC 500 W / 250 V AC

6.2 Fonctions du récepteur HER4:

Le récepteur HER4 dispose de 2 sorties relais pouvant être commandées indépendamment l'une de l'autre. Chaque sortie relais dispose des fonctions décrites

ci-après, lesquelles peuvent également être utilisées séparément.

La mise au point des fonctions individuelles se fait par le commutateur à 8 sélections (f).

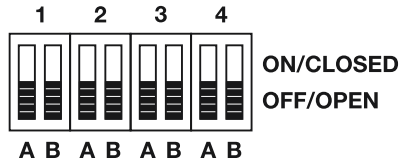

- 1 = sortie relais 1
- 2 = sortie relais 2
- 3 = sortie relais 3
- 4 = sortie relais 4

1^e fonction

„Télécommande par impulsion“

Mettre le commutateur sélectif (f) en position:



Le relais est brièvement activé et envoie une impulsion. Le relais se remet immédiatement au repos.

2^e fonction

„Commutation Marche/ Arrêt“

Mettre le commutateur sélectif (f) dans la position suivante:



A la première impulsion émise, le relais est activé et se remet au repos à l'impulsion suivante.

3^e fonction

„Eclairage 3 minutes avec possibilité d'allongement“

Mettre le commutateur sélectif (f) dans la position suivante:



A la première impulsion émise, le relais est activé pour 3 minutes minimum. Si une nouvelle impulsion est donnée pendant ce laps de temps, la fonction se réenclenche à nouveau pour 3 minutes.

4^e fonction**„Eclairage 3 minutes avec possibilité d'allongement“**

Mettre le commutateur sélectif (f) dans la position suivante:



A la première impulsion émise, le relais est activé pour 3 minutes maximum. Si une nouvelle impulsion est donnée pendant ce laps de temps, la fonction s'arrête par anticipation et le relais se remet au repos.

7 Programmation récepteur

1. Actionner de façon brève la touche rouge «P» du canal souhaité (1 ... 4) dans le récepteur - la LED rouge commence lentement à clignoter.
2. Appuyer au moins 1 seconde sur la touche à programmer de votre émetteur. La distance entre l'émetteur et le récepteur doit être d'au moins 1 mètre.

3. Si la programmation est réussie, la LED rouge commence à clignoter plus vite.
4. Relâcher la touche de l'émetteur.

L'arrêt du clignotement signifie que le récepteur est prêt à recevoir.

Pour vérification, actionner la touche programmée de l'émetteur - la fonction relais réglée avec les commutateurs sélectifs A et B se trouve libérée et la LED verte s'allume avec l'activation du relais.

Mise en garde:

Si aucune programmation n'intervient 30 sec. après que la touche «P» ait été actionnée, la LED rouge s'éteint de nouveau lentement sur le récepteur.

8 Programmation récepteur HEI2 – canal 2

1. Activer 2 fois dans les 2 secondes la touche "P" (touche de programmation) du récepteur - la LED rouge commence à clignoter deux fois plus lentement que pour le canal 1.

2. Appuyer au moins 1 seconde sur la touche à programmer de votre émetteur. La distance entre l'émetteur et le récepteur doit être d'au moins 1 mètre.
3. Si la programmation a réussi, la LED rouge clignote plus rapidement.
4. Relâcher la touche de l'émetteur.

L'émetteur est prêt à fonctionner lorsque le clignotement de la LED s'arrête.

Effectuez un test!

Interruption de la programmation:

Si la touche de programmation est activée 3 fois dans les 2 secondes après avoir été commandée, la LED rouge s'éteint et le cycle de programmation est interrompu.

9 Réception

Quand le récepteur reçoit les codes d'émission programmés sur canal 1 ou 2, la sortie de signaux en question (blanc = canal 1, jaune = canal 2) est activée pendant 0,5 secondes. Pendant ce temps la LED sur le récepteur s'allume.

10 CE-Declaration du fabricant

1995/5/EG a été établie par l'application des normes suivantes:

Fabricant: Verkaufsgesellschaft KG
Upheider Weg 94 – 98
D-33803 Steinhagen

Normes appliquées:

ETS 300 683 Edition: 06/97
I-ETS 300 220 Edition: 10/93
EN 300 220-1 Edition: 11/97

**Produit: Récepteur 1 canal, 2 canaux,
4 canaux, 1-canal-industrie,
2 canaux-industrie**

Steinhagen, 01.01.2003

Type de

**l'appareil: HER1, HER2, HER4,
HEI1, HEI2**



Axel Becker
La Direction

La conception et le type de construction des produits, mentionnés ci-dessus, commercialisés par notre société, répondent aux exigences relatives essentielles des directives reprises ci-après. En cas de changement des produits sans notre accord, cette déclaration perd sa validité.

Conformité du produit avec les dispositions essentielles:

La conformité des produits mentionnés ci-dessus avec les prescriptions des directives suivant l'article 3 des directives R & TTE

INHOUDSOPGAVE	PAGINA
1 Belangrijke instructies	28
2 Overzicht ontvanger	29
3 1 kanaal-ontvanger HEI1, 2-kanalen-ontvanger HEI2	29
3.1 Schakeldiagram ontvanger HEI1/HEI2	30
4 1 kanaal-ontvanger HER1	30
4.1 Schakeldiagram ontvanger HER1	30
4.2 Schakelfuncties van de ontvanger HER1	30
5 2-kanalen-ontvanger HER2	31
5.1 Schakeldiagram ontvanger HER2	31
5.2 Schakelfuncties van de ontvanger HER2	31
6 4 kanalen-ontvanger HER4	32
6.1 Schakeldiagram ontvanger HER4	32
6.2 Schakelfuncties van de ontvanger HER4	33
7 Programmering ontvanger	33
8 Programmering ontvanger HEI2 – kanaal 2	34
9 Ontvangst	34
10 EG-Verklaring van de Fabrikant	34

1 Belangrijke instructies

Handleiding aandachtig lezen en opvolgen!

U vindt er belangrijke informatie voor de veilige montage en werking van uw afstandsbediening.

Neem ook de veiligheidsinstructies voor de bediening van de aandrijving en de deur in acht!

Bewaar deze handleiding zorgvuldig zodat u uitbreidingen en nieuwe coderingen van uw afstandsbediening zonder problemen kunt uitvoeren.

U mag pas door deuropeningen van op afstand bediende deurinstallaties rijden of gaan als de deurvleugel(s) in de „deur open“-stand stilstaat(stilstaan)!

**Attentie:
Handzenders horen niet thuis in
kinderhanden!**

Handzenders mogen enkel worden gebruikt door personen die geïnformeerd zijn over de werking van de op afstand bediende deurinstallatie!

De afstandsbediening mag alleen worden gebruikt als u visueel contact met de deur hebt!

Programmeer de afstandsbediening altijd in de garage en in de buurt van de aandrijving!

Om storingen te vermijden moet erop gelet worden dat de stuurleidingen van de aandrijving (24 V DC) gescheiden van de andere toevoerleidingen (230 V AC) gelegd worden!

Voor de ingebruikname van de afstandsbediening mogen uitsluitend originele onderdelen worden gebruikt!

Als de afstandsbediening moet worden gecombineerd met aandrijvingen en installaties van andere fabrikanten, moet vooraf door een elektrotechnicus worden nagegaan of dit mogelijk is.

Neem de plaatselijke veiligheidsvoorschriften in acht, in het bijzonder bij een voedingspanning van 230/240 V AC. Wij raden u aan, deze werkzaamheden door een elektrotechnicus te laten uitvoeren.

Bij ontvangers met relaisuitgang moet altijd slechts één soort voedingsspanning worden gebruikt. Verwisseling van de aansluitspanningen leidt tot onherstelbare schade aan de elektronica.

De ontvangers HEI1, HER2, en HER4 met beveiligingsklasse IP 65 (voor-waarde voor extern gebruik en voor vochtige ruimten) moeten van alle nodige afdichtingen voorzien zijn.

- Leidingen alleen via de in de fabriek aangebrachte plaatsen doorvoeren!
- Apparaten beschermen tegen directe zonnestralen!
- Negeren van deze instructies kan ertoe leiden dat vocht de werking nadelig beïnvloedt!
- Vóór aansluitingswerkzaamheden aan de apparaten altijd eerst de stroomtoevoer onderbreken!

Temperatuurbereik: -20 °C tot +60 °C

Wanneer u meerdere ontvangers nodig hebt, moeten de ontvangers zo ver mogelijk van elkaar gemonteerd worden.

Tip:

Om een optimale reikwijdte te verkrijgen, monteert u de antenne op de ontvangerkast en trekt u de telescoopantenne uit. Richt vervolgens de ontvanger en bevestig deze.

De plaatselijke situatie kan een invloed hebben op de reikwijdte van de afstandsbediening!

Alleen 868 MHz:

GSM 900-toestellen kunnen bij gelijktijdig gebruik de reikwijdte van de afstandsbediening beïnvloeden.

2 Overzicht ontvanger (Afbeelding 1)

- (a) HEI1/HEI2
- (b) HER1
- (c) HER2 (inwendig element)
- (d) HER2 (buitenelement)
- (e) HER4

Tip:

De ontvangers worden parallel aan de toetsingangen aangesloten. Bij afstandsbedieningen van andere fabrikanten altijd ontvangers met relaisuitgang gebruiken.

Voor de aansluiting van de ontvangers staan de volgende mogelijkheden ter beschikking:

1. Parallel aan de impulstoets
2. Parallel aan de richtingtoetsen (deur open / dicht)
3. Parallel aan de toetsingangen (ingang, uitgang)
4. Als sluiters of wisselaars voor verlichtingsschakelaars (HER).
5. Als sluiters voor zýdeuren met elektrische deuropener (HER).

3 1 kanaal-ontvanger HEI1, 2-kanalen-ontvanger HEI2 (Afbeelding 2)

Beveiligingsklasse IP 65

- (a) Ontvanger
- (b) Draadantenne
- (c) Verbindingskabel

- (d) Programmeertoets „P“
- (e) LED
- (f) Houder voor ontvanger
- (g) Beveiligingsschroef

- (f) Keuzeschakelaar voor 4 functies
- (g) Programmeertoets
- (h) LED programmeren (rood/RD)
- (i) LED functie (groen/GN)

3.1 Schakeldiagram ontvanger HEI1/HEI2
 HEI1 **afbeelding 2.1**
 HEI2 **afbeelding 2.2**

* Antennevoet op de ontvangerkast monteren (zie afbeelding). Let op de juiste montage van de rubber afdichting.

Groene (GN) ader aan 0 V.
 Witte (WH) ader aan ingang van de besturing.
 Geel (YE) ader aan ingang van de besturing (HEI2).
 Bruine (BN) ader aan +24 V.
 Voorbeeld: S1 = toets impuls

4 1 kanaal-ontvanger HER1 (Afbeelding 3)

Beveiligingsklasse IP 65

- (a) Ontvanger HER1
- (b)
 - telescoopantenne met antennevoet*
 - antenne is geïntegreerd
- (c) Aansluitklem voor 230/240 V AC voedingsspanning
- (d) Aansluitklem voor 24 V voedingsspanning
- (e) Aansluitklem relaisuitgang

4.1 Schakeldiagram ontvanger HER1 (Afbeelding 4)

Maximale contactbelasting van het uitgangrelais (spanningsvrije wisselaar):

Klem .6	Opener contact	max. contact-
Klem .8	gemeenschappelijk contact	belasting: 2,5 A / 30 V DC
Klem .5	Sluiter contact	500 W / 250 V AC

4.2 Schakelfuncties van de ontvanger HER1:

1^e functie „Afstandsbediening met impulsbediening“
 Keuzeschakelaar (f) in de volgende stand zetten:



Het relais slaat aan zolang de zendimpuls duurt. Dan valt het relais weer uit.

2^e functie „Aan/Uit - schakeling“

Keuzeschakelaar (f) in de volgende stand zetten:



Bij de eerste zendimpuls slaat het relais aan en valt bij de volgende zendimpuls weer uit.

3^e functie „Verlengbaar 3-minuten-licht“

Keuzeschakelaar (f) in de volgende stand zetten:

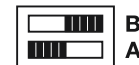

Bij de eerste zendimpuls slaat het relais tenminste 3 minuten aan. Als binnen deze tijd een nieuwe impuls wordt gegeven, worden de 3 minuten opnieuw gestart.

4^e functie

„Verkortbaar 3-minuten-licht“

Keuzeschakelaar (f) in de volgende stand zetten:



Bij de eerste zendimpuls slaat het relais maximaal 3 minuten aan. Als binnen deze tijd een nieuwe impuls wordt gegeven, worden de 3 minuten voortijdig afgebroken en valt het relais uit.

5 2-kanalen-ontvanger HER2 (Afbeelding 3)

Beveiligingsklasse IP 65

- (a) Ontvanger HER2
- (b) Buitenantenne (externe deel)
- (c) Aansluitklem voor 230/240 V AC voedingsspanning

- (d) Aansluitklem voor 24 V voedingsspanning
- (e) Aansluitklemmen voor relaisuitgangen
- (f) Viervoudige keuzeschakelaar voor ontvangerfuncties
- (g) Programmeertoets (1,2)
- (h) LED programmeren (rood/RD)
- (i) LED functie (groen/GN)

5.1 Schakeldiagram ontvanger HER2 (Afbeelding 6)

Maximale contactbelasting van het uitgang-relais (spanningsvrije wisselaar):

Klem .6	Opener contact	max. contact-belasting: 2,5 A / 30 V DC
Klem .8	gemeenschappelijk contact	
Klem .5	Sluiter contact	500 W / 250 V AC

Externe antenne aansluiten zoals op **afbeelding 5**. De verbinding van de externe antenne naar de ontvanger voert slechts ongevaarlijke laagspanning en is dus tegen sabotage beveiligd; d.w.z. manipulaties aan de kabel of aan de externe antenne veroorzaken geen ongewilde schakelacties van de ontvanger.

Terwijl de antenne buiten wordt gemonteerd, moet de ontvanger altijd in een tegen toegang beveiligde ruimte worden aangebracht, aangezien hier de stuurleidingen voor bijv. een deuraandrijving worden aangesloten.

5.2 Schakelfuncties van de ontvanger HER2:

De ontvanger HER2 beschikt over twee relaisuitgangen die onafhankelijk van elkaar kunnen worden geschakeld. Elke relaisuitgang beschikt over de onderstaand beschreven functies die eveneens onafhankelijk van elkaar kunnen worden gebruikt. De instelling van de verschillende functies geschiedt via de 4-voudige keuzeschakelaar (f).

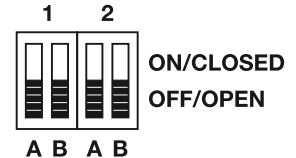

- 1 = relaisuitgang 1
- 2 = relaisuitgang 2

1^e functie

„Afstandsbediening met impulsbediening“

Keuzeschakelaar (f) in de volgende stand zetten:

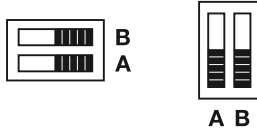

Het relais slaat aan zolang de zendimpuls duurt. Dan valt het relais weer uit.

2^e functie

„Aan/Uit - schakeling“

Keuzeschakelaar (f) in de volgende stand brengen:



Bij de eerste zendimpuls slaat het relais aan en valt bij de volgende zendimpuls weer uit.

3^e functie

„Verlengbaar 3-minuten-licht“

Keuzeschakelaar (f) in de volgende stand brengen:



Bij de eerste zendimpuls slaat het relais tenminste 3 minuten aan. Als binnen deze tijd een nieuwe impuls wordt gegeven, worden de 3 minuten opnieuw gestart.

4^e functie

„Verkortbaar 3-minuten-licht“

Keuzeschakelaar (f) in de volgende stand zetten:



Bij de eerste zendimpuls slaat het relais maximaal 3 minuten aan. Als binnen deze tijd een nieuwe impuls wordt gegeven, worden de 3 minuten voortijdig afgebroken en valt het relais uit.

6 4 kanalen-ontvanger HER4 (Afbeelding 7)

Beveiligingsklasse IP 65

(a) Ontvanger HER4

- (b) • telescoopantenne met antennevoet*
- antenne is geïntegreerd
- (c) Aansluitklem voor 230 V AC voedingsspanning
- (d) Aansluitklem voor 24 V voedingsspanning
- (e) Aansluitklemmen voor relaisuitgangen
- (f) Achtvoudige keuzeschakelaar voor ontvangerfuncties
- (g) Programmeertoets (1,2,3,4)
- (h) LED programmeren (rood/RD)
- (i) LED functie (groen/GN)

* Antennevoet op de ontvangerkast monteren (zie afbeelding). Let op de juiste montage van de rubber afdichting.

6.1 Schakeldiagram ontvanger HER4 (Afbeelding 8)

Maximale contactbelasting van het uitgangrelais (spanningsvrije wisselaar):

Klem .6	Opener contact	max. contact-
Klem .8	gemeenschappelijk contact	belasting:
Klem .5	Sluiter contact	2,5 A / 30 V DC
		500 W / 250 V AC

6.2 Schakelfuncties van de ontvanger HER4:

De ontvanger HER4 beschikt over vier relaisuitgangen die onafhankelijk van elkaar kunnen worden geschakeld. Elke relaisuitgang beschikt over de volgende functies die eveneens onafhankelijk van elkaar kunnen worden gebruikt.

De instelling van de verschillende functies geschiedt via de 8-voudige keuzeschakelaar (f).

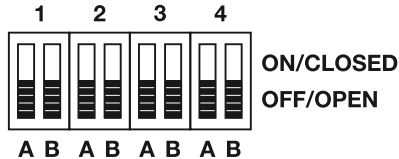

- 1 = relaisuitgang 1
- 2 = relaisuitgang 2
- 3 = relaisuitgang 3
- 4 = relaisuitgang 4

1^e functie „Afstandsbediening met impulsbediening“

Keuzeschakelaar (f) in de volgende stand zetten:

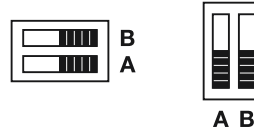

Het relais slaat aan zolang de zendimpuls duurt. Dan valt het relais weer uit.

2^e functie „Aan/Uit - schakeling“

Keuzeschakelaar (f) in de volgende stand zetten:



Bij de eerste zendimpuls slaat het relais aan en valt bij de volgende zendimpuls weer uit.

3^e functie „Verlengbaar 3-minuten-licht“

Keuzeschakelaar (f) in de volgende stand zetten:



Bij de eerste zendimpuls slaat het relais tenminste 3 minuten aan. Als binnen deze tijd een nieuwe impuls wordt gegeven, worden de 3 minuten opnieuw gestart.

4^e functie „Verkortbaar 3-minuten-licht“

Keuzeschakelaar (f) in de volgende stand zetten:



Bij de eerste zendimpuls slaat het relais maximaal 3 minuten aan. Als binnen deze tijd een nieuwe impuls wordt gegeven, worden de 3 minuten voortijdig afgebroken en valt het relais uit.

7 Programmering ontvanger

1. Rode toets 'P' (programmeertoets) van het gewenste kanaal (1 ÷ 4) in de ontvanger kort indrukken - de rode LED begint langzaam te knipperen.

2. Toets van de handzender die u wenst te programmeren minstens 1 seconde indrukken. Afstand tussen zender en ontvanger minstens 1 m.
3. Na de programmering begint de rode LED op de ontvanger sneller te knippen.
4. Toets van de handzender loslaten.

Wanneer de LED niet meer knippert, is de ontvanger bedrijfsklaar.

Ter controle de geprogrammeerde toets van de zender indrukken - de met de keuzeschakelaars A en B ingestelde relaisfunctie wordt geactiveerd en de groene LED begint te branden wanneer het relais aanslaat.

Tip:

Wanneer gedurende 30 sec. nadat de toets 'P' is ingedrukt, niet geprogrammeerd wordt, dooft de langzaam knipperende rode LED op de ontvanger weer uit.

8 Programmering ontvanger HEI2 – kanaal 2

1. De "P"-toets (programmeertoets) van de ontvanger 2 maal binnen de 2 seconden indrukken - de rode LED begint dubbel zo langzaam te knippen als bij kanaal 1.
2. Toets van de handzender die u wenst te programmeren minstens 1 seconde indrukken. Afstand tussen zender en ontvanger minstens 1 m.
3. Na de programmering begint de rode LED op de ontvanger sneller te knippen.
4. Toets van de handzender loslaten.

Wanneer de LED niet meer knippert, is de ontvanger bedrijfsklaar.

Functietest uitvoeren!

Afbreken van de programmering:

Indien de programmeertoets na bediening 3 maal binnen de 2 seconden ingedrukt wordt, dooft de rode LED uit en de programmeer-cyclus wordt afgebroken.

9 Ontvangst

Wanneer de ontvanger de op kanaal 1 of 2 geprogrammeerde zendcodes ontvangt, wordt de betreffende signaaluitgang (wit = kanaal 1, geel = kanaal 2) gedurende 0,5 seconden actief. Gedurende deze tijd brandt de LED op de ontvanger.

10 EG-Verklaring van de Fabrikant

Fabrikant: Verkaufsgesellschaft KG
Upheider Weg 94 – 98
D-33803 Steinhagen

Product: Ontvanger / 1-kanaal, 2-kanalen, 4-kanalen, 1-kanaal-industrie, 2-kanalen-industrie

Toesteltype: HER1, HER2, HER4, HEI1, HEI2

Bovenvermeld product voldoet op grond van zijn concept en constructietype in de door ons in de handel gebrachte uitvoering aan de desbetreffende essentiële vereisten van de

hiernavermelde richtlijnen. Bij een niet met ons overeengekomen wijziging van het product verliest deze verklaring haar geldigheid.

Essentiële bepalingen waaraan het product voldoet:

De overeenstemming van bovenvermelde producten met de voorschriften van de richtlijnen overeenkomstig artikel 3 van de R & TTE-richtlijnen 1995/5/EG werd aangetoond door het naleven van volgende normen:

Toegepaste normen:

ETS 300 683	Uitgave: 06/97
I-ETS 300 220	Uitgave: 10/93
EN 300 220-1	Uitgave: 11/97

Steinhagen, 01.01.2003



Axel Becker
Directie

INDICE	PAGINA		
1	Avvisi importanti	36	
2	Sintesi dei Ricevitori	37	
3	Ricevitore monocanale HEI1, Ricevitore bicanale HEI2	38	
3.1	Schema elettrico del ricevitore HEI1/HEI2	38	
4	Ricevitore monocanale HER1	38	
4.1	Schema elettrico del ricevitore HER1	38	
4.2	Funzioni di comando del ricevitore HER1	38	
5	Ricevitore a 2 canali HER2	39	
5.1	Schema elettrico del ricevitore HER2	39	
5.2	Funzioni di comando del ricevitore HER2	39	
6	Ricevitore a 4 canali HER4	40	
6.1	Schema elettrico del ricevitore HER4	41	
6.2	Funzioni di comando del ricevitore HER4	41	
7	Programmazione dei ricevitori	42	
8	Programmazione dei ricevitori HEI2 – canale 2	42	

9	Ricezione	42
10	Dichiarazione di conformità CE	42

1 Avvisi importanti
Vi preghiamo di leggere attentamente e seguire le presenti istruzioni, dato che Vi fornisco importanti informazioni per l'installazione e l'uso sicuro del Vostro telecomando.

Vi preghiamo anche di osservare le avvertenze di sicurezza relative all'uso della motorizzazione e del portone!

Per poter eseguire senza problemi eventuali estensioni o nuove codificazioni del telecomando, Vi consigliamo di conservare con cura le presenti istruzioni.

I portoni comandati a distanza possono essere oltrepassati solamente qualora il battente/i battenti si siano definitivamente fermati nella posizione „portone aperto“!

**Attenzione:
Tenere i telecomandi lontani dalla
portata dei bambini!**

I trasmettitori portatili possono essere utilizzati esclusivamente da persone istruite nel funzionamento del portone comandato a distanza!

L'uso del telecomando è consentito solamente con il portone nel raggio della visuale.

La programmazione del telecomando va eseguita all'interno del garage nelle vicinanze della motorizzazione!

Per evitare anomalie tener conto del fatto che le linee di controllo della motorizzazione (24 V DC) vengano posate in un sistema di installazione separato dalle altre linee di installazione (230 V AC)!

Per la messa in funzione del telecomando vanno utilizzate esclusivamente le parti originali!

Nel caso si desideri abbinare questo telecomando a sistemi di motorizzazione e unità di comando di altri produttori, bisogna dapprima far verificare questa possibilità da un esperto di elettrotecnica.

Osservare le misure di sicurezza locali, innanzitutto in caso di alimentazione 230/240 V AC. Si consiglia di far eseguire questi lavori da uno specialista.

Per ricevitori aventi un'uscita di relè, applicare solo un tipo di tensione di alimentazione. Uno scambio delle tensioni causa la distruzione dei componenti elettrici.

I ricevitori HEI1, HER1, HER2 e HER4 aventi il tipo di protezione IP 65 (un presupposto fondamentale per l'utilizzo in locali aperti, oppure umidi), devono essere dotati tutti di guarnizioni.

- Infilare i cavi sempre nei punti predisposti in stabilimento!
- Proteggere gli apparecchi dall'esposizione diretta ai raggi solari!
- In caso di inosservanza il funzionamento può subire danni a causa di penetrazione di umidità.
- Disinserire l'alimentazione prima di effettuare qualsiasi tipo di collegamento agli apparecchi!

Temperature ammesse: -20° C +60° C

Nel caso occorranò più ricevitori, si consiglia di installarli ad una distanza più grande possibile l'uno dall'altro.

Indicazioni:

Per avere il migliore raggio d'azione, installare l'antenna sulla scatola del ricevitore ed estrarre l'antenna telescopica. Successivamente orientare e fissare il ricevitore.

Le condizioni architettoniche del luogo possono eventualmente influire sul raggio d'azione del telecomando!

Solo 868 MHz:

Cellulari GSM 900 possono influenzare se utilizzati nello stesso momento la portata del controllo a distanza della radiotrasmissione.

2 Sintesi dei Ricevitori (Figura 1)

- (a) HEI1/HEI2
- (b) HER1

- (c) HER2 (parte interna)
- (d) HER2 (parte esterna)
- (e) HER4

Avvertenza:

I ricevitori vengono collegati parallelamente ai pulsanti di ingresso. Nel caso dell'impiego di unità di comando di altri produttori, utilizzare generalmente dei ricevitori aventi un'uscita di relè.

Per il collegamento dei ricevitori sono a disposizione le seguenti possibilità:

1. Parallelo all'impulso del pulsante
2. Parallelo ai pulsanti di direzione (portone aperto, portone chiuso)
3. Parallelo ai pulsanti di ingresso (entrata, uscita)
4. Come contatto di chiusura o di commutazione per comandi di illuminazione (HER).
5. Come contatto di chiusura per porte secondarie dotate di un'apriporta elettrico (HER).

**3 Ricevitore monocanale HEI1,
Ricevitore bicanale HEI2 (Figura 2)**

tipo di protezione IP 65

- (a) Ricevitore
- (b) Antenna stilo direzionale
- (c) Cavo d'allacciamento
- (d) Tasto di programmazione „P“
- (e) LED
- (f) Supporto per il ricevitore
- (g) Vite di fissaggio

**3.1 Schema elettrico del ricevitore
HEI1/HEI2**

HEI1 **Figura 2.1**

HEI1 **Figura 2.2**

Conduttore verde (GN) a 0 V.

Conduttore bianco (WH) all'ingresso dell'unità di comando.

Conduttore giallo (YE) all'ingresso dell'unità di comando (HEI2).

Conduttore marrone (BN) collegamento + 24 V.

Esempio: S1 = impulso del pulsante

**4 Ricevitore monocanale HER1
(Figura 3)**

tipo di protezione IP 65

- (a) Ricevitore HER1
- (b) • Antenna telescopica con piede*
• L'antenna è integrata
- (c) Morsetto d'allacciamento per tensione di alimentazione di 230/240 V AC
- (d) Morsetto d'allacciamento per tensione di alimentazione di 24 V
- (e) Morsetto d'allacciamento per uscita relè
- (f) Dip-switch per 4 funzioni
- (g) Tasto di programmazione
- (h) LED (RD) programmazione (rosso)
- (i) LED (GN) funzione (verde)

* Installare la base dell'antenna, come illustrato, sulla scatola del ricevitore. Fare attenzione alla corretta posizione della guarnizione.

**4.1 Schema elettrico del ricevitore
HER1 (Figura 4)**

Carico massimo sui contatti del relè di uscita (contatto di commutazione a potenziale zero):

Morsetto .6	contatto di riposo	carico massimo:
Morsetto .8	contatto di lavoro	2,5 A / 30 V DC
Morsetto .5	contatto comune	500 W / 250 V AC

**4.2 Funzioni di comando del ricevitore
HER1:**

Funzione 1

„Telecomando con esercizio ad impulso“

Spostare il selettore (f) nella posizione:



Il relè si eccita brevemente e fa passare un impulso. Successivamente il relè cade.

Funzione 2

„Comando ON/OFF“

Spostare il selettore (f) nella seguente posizione:



Con il primo impulso trasmesso, il relè si eccita e cade con il seguente impulso.

Funzione 3

„Tempo prolungabile per luce temporizzata a 3 minuti“

Spostare il selettore (f) nella seguente posizione:

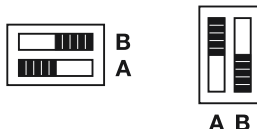

Con il primo impulso il relè si eccita per almeno 3 minuti. Se durante questo periodo viene mandato un nuovo impulso, la temporizzazione a 3 minuti ricomincia da capo.

Funzione 4

„Tempo abbreviabile per la luce temporizzata a 3 minuti“

Spostare il selettore (f) nella seguente posizione:

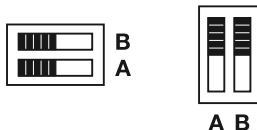

Con il primo impulso trasmesso, il relè si eccita per i 3 minuti massimi previsti. Se durante questo periodo viene mandato un nuovo impulso, la temporizzazione di 3 minuti viene interrotta innanzi tempo ed il relè cade.

5 Ricevitore a 2 canali HER2 (Figura 5)

tipo di protezione IP 65

- (a) Ricevitore HER 2
- (b) Antenna esterna (parte esterna)
- (c) Morsetto d'allacciamento per tensione di alimentazione di 230/240 V AC
- (d) Morsetto d'allacciamento per tensione di alimentazione di 24 V
- (e) Morsetto d'allacciamento per uscita relè
- (f) Dip-switch per 4 funzioni
- (g) Tasto di programmazione (1,2)
- (h) LED (RD) programmazione (rosso)
- (i) LED (GN) funzione (verde)

5.1 Schema elettrico del ricevitore HER2 (Figura 5)

Carico massimo sui contatti del relè di uscita (contatto di commutazione a potenziale zero):

Morsetto .6	contatto di riposo	carico massimo:
Morsetto .8	contatto di lavoro	2,5 A / 30 V DC
Morsetto .5	contatto comune	500 W / 250 V AC

Allacciare l'antenna esterna come illustrato nella **figura 5**. Il collegamento dell'antenna

esterna al ricevitore viene condotto solamente tramite una bassa tensione, priva di rischi e antisabotaggio; per questo delle eventuali manipolazioni al cavo, oppure all'antenna esterna non comportano azioni di commutazione involontarie del ricevitore.

Mentre l'antenna deve essere fissata all'esterno, il ricevitore è da collocare in un posto sicuro e non accessibile a chiunque, poiché a quest'ultimo vengono collegate le linee di controllo, le quali servono ad azionare, per esempio, i comandi del portone.

5.2 Funzioni di comando del ricevitore HER2:

Il ricevitore HER2 dispone di 2 uscite relè, le quali possono essere azionate indipendentemente l'una dall'altra. Ogni uscita relè dispone delle seguenti funzioni, le quali possono essere utilizzate indipendentemente l'una dall'altra.

L'impostazione delle singole funzioni avviene tramite il dip-switch (f) a 4 interruttori.



1 = uscita relè 1
2 = uscita relè 2

Funzione 1

„Telecomando con esercizio ad impulso“

Spostare il selettore (f) nella posizione:



Il relè si eccita brevemente e fa passare un impulso. Successivamente il relè cade.

Funzione 2

„Comando ON/OFF“

Spostare il selettore (f) nella seguente posizione:



Con il primo impulso trasmesso, il relè si eccita e cade con il seguente impulso.

Funzione 3

„Tempo prolungabile per luce temporizzata a 3 minuti“

Spostare il selettore (f) nella seguente posizione:



Con il primo impulso trasmesso, il relè si eccita per almeno 3 minuti. Se durante questo periodo viene mandato un nuovo impulso, la temporizzazione di 3 minuti ricomincia da capo.

Funzione 4

„Tempo abbreviabile per luce temporizzata a 3 minuti“

Spostare il selettore (f) nella seguente posizione:



Con il primo impulso trasmesso, il relè si eccita per i 3 minuti massimi previsti. Se durante questo periodo viene mandato un nuovo impulso, la temporizzazione di 3 minuti viene interrotta innanzi tempo ed il relè cade.

6 Ricevitore a 4 canali HER4 (Figura 7)

tipo di protezione IP 65

- (a) Ricevitore HER4
- (b) • Antenna telescopica con base*
• L'antenna è integrata
- (c) Morsetto d'allacciamento per tensione di alimentazione di 230 V AC
- (d) Morsetto d'allacciamento per tensione di alimentazione di 24 V
- (e) Morsetto d'allacciamento per uscita relè
- (f) Dip-switch per 8 per funzioni
- (g) Tasto di programmazione (1,2,3,4)
- (h) LED (RD) programmazione (rosso)
- (i) LED (GN) funzione (verde)

* Montare la base dell'antenna sul contenitore del ricevitore, come illustrato. Provvedere affinché la guarnizione di gomma sia nella corretta posizione.

6.1 Schema elettrico del ricevitore HER4 (Figura 8)

Carico massimo sui contatti del relè di uscita (contatto di commutazione a potenziale zero):

Morsetto .6	contatto di riposo	carico massimo:
Morsetto .8	contatto di lavoro	2,5 A / 30 V DC
Morsetto .5	contatto comune	500 W / 250 V AC

6.2 Funzioni di comando del ricevitore HER4:

Il ricevitore HER4 dispone di 4 uscite relè, le quali possono essere azionate indipendentemente l'una dall'altra. Ogni uscita relè dispone delle seguenti funzioni, le quali possono essere utilizzate indipendentemente l'una dall'altra.

L'impostazione delle singole funzioni avviene tramite il dip-switch (f) a 8 interruttori.



- 1 = uscita di relè 1
- 2 = uscita di relè 2
- 3 = uscita di relè 3
- 4 = uscita di relè 4

Funzione 1

„Telecomando con esercizio ad impulso“

Spostare il selettore (f) nella posizione:



Il relè si eccita per la durata e dell'impulso. Successivamente il relè cade.

Funzione 2

„Comando ON/OFF“

Spostare il selettore (f) nella seguente posizione:



Con il primo impulso trasmesso, il relè si eccita e cade con il seguente impulso.

Funzione 3

„Tempo prolungabile per luce temporizzata a 3 minuti“

Spostare il selettore (f) nella seguente posizione:

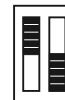

Con il primo impulso il relè si eccita per almeno 3 minuti. Se durante questo periodo viene mandato un nuovo impulso, la temporizzazione a 3 minuti ricomincia da capo.

Funzione 4

„Tempo abbreviabile per la luce temporizzata a 3 minuti“

Selettore (f) nella seguente posizione:



Con il primo impulso trasmesso, il relè si eccita per i 3 minuti massimi previsti. Se durante questo periodo viene mandato un nuovo impulso, la temporizzazione di 3 minuti viene interrotta innanzi tempo ed il relè cade.

7 Programmazione dei ricevitori

1. Premere brevemente il tasto rosso „P“ (tasto di programmazione disposto sul ricevitore) del canale desiderato (1...4). Il LED rosso inizia a lampeggiare lentamente.
2. Premere il tasto da programmare del trasmettitore per almeno 1 secondo. Distanza minima fra trasmettitore e ricevitore: 1 m.
3. A programmazione avvenuta il LED rosso inizierà a lampeggiare più velocemente
4. Rilasciare il tasto del trasmettitore.

Quando il LED cessa di lampeggiare, il ricevitore è pronto per la ricezione.

Al fine di un controllo premere il tasto programmato del trasmettitore - la funzione del relé impostata con i selettori A e B scatta ed il LED verde si accende in caso di relé eccitato.

Avvertenza:

Se dopo 30 secondi dopo aver premuto il tasto „P“ non si effettua alcuna programmazione, il LED situato sul ricevitore si spegne.

8 Programmazione dei ricevitori HEI2 – canale 2

1. Azionare due volte entro 2 secondi il tasto "P" (tasto programmazione) del ricevitore – il LED rosso inizia a lampeggiare due volte più lentamente che per il canale 1.
2. Premere il tasto da programmare del trasmettitore per almeno 1 secondo. Distanza minima fra trasmettitore e ricevitore: 1 m.
3. A programmazione avvenuta il LED rosso inizierà a lampeggiare più velocemente.
4. Rilasciare il tasto del trasmettitore.

Quando il LED cessa di lampeggiare, il ricevitore è pronto per la ricezione.

Eeguire una prova di funzionamento!

Interruzione della programmazione:

Se dopo l'azionamento del tasto di programmazione questo viene nuovamente azionato tre volte entro 2 secondi, il LED rosso si spegne e l'operazione di programmazione è interrotta.

9 Ricezione

Nel momento in cui il ricevitore riceve i codici di trasmissione programmati sul canale 1 o sul canale 2, la relativa uscita di segnale (bianco = canale 1, giallo = canale 2) si attiva per 0,5 secondi. Durante questo momento il LED del ricevitore rimane acceso.

10 Dichiarazione di conformità CE

Produttore: Verkaufsgesellschaft KG
Upheider Weg 94 – 98
D-33803 Steinhagen

Prodotto: Ricevitore / monocanale, bicanale, a 4 canali, monocanale ad uso industriale, bicanale ad uso industriale
Modello: HER1, HER2, HER4, HEI1, HEI2

Il prodotto sopra indicato, nella struttura, nel tipo di costruzione e nella versione da noi messa in circolazione, è conforme ai requisiti fondamentali prescritti nelle seguenti direttive. La presente dichiarazione perde validità qualora il prodotto sia stato modificato senza la nostra espressa approvazione.

Pertinenti Direttive alle quali corrisponde il prodotto:

La conformità dei prodotti sopra elencati con i requisiti delle Direttive ai sensi dell'art. 3 delle Direttive R & TTE 1995/5/CEE, è stata dimostrata attraverso l'osservanza delle seguenti norme:

Norme applicate:

ETS 300 683	Edizione: 06/97
I-ETS 300 220	Edizione: 10/93
EN 300 220-1	Edizione: 11/97

Steinhagen, il 01.01.2003



ppa. Axel Becker
Direzione

ÍNDICE	PÁGINA			
		9	Recepción	50
		10	Declaración de fabricante UE	50
1	Notas importantes	44		
2	Gama de emisor Receptor	45		
3	Receptor de 1 canal HEI1, Receptor de 2 canal HEI2	46		
3.1	Esquema de conexiones Receptor HEI1/HEI2	46	Lea y observe estas instrucciones. Le ofrecen información importante para el montaje y el funcionamiento seguro de su mando a distancia.	Los emisores manuales deben ser utilizados únicamente por personal cualificado en el funcionamiento de la instalación de puerta con mando a distancia!
4	Receptor de 1 canal HER1	46		
4.1	Esquema de conexiones Receptor HER1	46	Observe adicionalmente las instrucciones de seguridad para el funcionamiento del operador y de la puerta!	El mando a distancia debe utilizarse únicamente si existe contacto visual con la puerta!
4.2	Funciones de conexión del receptor HER1	46		
5	Receptor de 2 canales HER2	47		
5.1	Schema elettrico del ricevitore HER2	47	Conserve cuidadosamente estas instrucciones para poder efectuar sin problemas las ampliaciones y recodificaciones de su mando a distancia.	Realice la programación del mando a distancia siempre en el garaje y en la proximidad del operador!
5.2	Esquema de conexiones Receptor HER2	47		¡Para evitar perturbaciones se tiene que prestar atención que los cables de mando del automatismo (24 V DC) estén tendidos en un sistema de instalación separado de otros cables de alimentación (230 V AC)!
6	Receptor de 4 canales HER4	48		
6.1	Esquema de conexiones Receptor HER4	49	Sólo se permite atravesar los huecos de las instalaciones de puerta con mando a distancia una vez que la(s) hoja(s) esté(n) parada(s) en la posición „Puerta abierta“!	Para la puesta en marcha del mando a distancia se deberán emplear únicamente piezas originales!
6.2	Funciones de conexión del receptor HER4	49		
7	Programación receptor	50		
8	Programación receptor HEI2 – canal 2	50		Si el mando a distancia se ha de combinar con operadores y mandos de otros fabricantes, su compatibilidad deberá ser comprobada previamente por un electricista cualificado.

Atención:
Mantenga los emisores manuales fuera del alcance de los niños!

Observe las normas de protección locales, particularmente con alimentación eléctrica de 230/240 V AC. Recomendamos hacer ejecutar estos trabajos por un electricista cualificado.

En caso de receptores con salida de relé, emplear generalmente sólo un tipo de tensión de alimentación. Una confusión en las tensiones de conexión podría conducir a destrucción del sistema electrónico.

Los receptores HEI1, HER1, HER2 y HER4 con el índice de protección IP 65 (requerido para el uso al aire libre y en locales húmedos) deberán dotarse de todas las juntas.

- Las entradas de cables deben realizarse únicamente en los puntos preparados al efecto por el fabricante.
- Proteja los aparatos de la radiación solar directa!
- De no ser así, la entrada de humedad puede perjudicar el funcionamiento del aparato!
- Antes de cualquier trabajo de conexión en los aparatos, se deberá interrumpir la alimentación de tensión!

Margen de temperatura: -20° C hasta +60° C

Si se requieren varios receptores, éstos deberían estar tan separados entre sí como sea posible.

Advertencia:

Para conseguir un alcance óptimo, montar la antena en la carcasa del receptor y extraer la antena telescópica. Seguidamente orientar el receptor y fijarlo.

Las condiciones locales pueden influir en el alcance del mando a distancia!

Sólo 868 MHz:

Los teléfonos móviles GSM-900 utilizados simultáneamente pueden influir en el alcance del control remoto.

2 Gama de emisor Receptor (Figura 1)

- (a) HEI1/HEI2
- (b) HER1

- (c) HER2 (pieza interior)
- (d) HER2 (pieza exterior)
- (e) HER4

Advertencia:

Los receptores se conectan en paralelo a las entradas del pulsador. En los mandos externos, se deberán emplear generalmente receptores con salida de relé.

Para la conexión de los receptores están a disposición las siguientes posibilidades:

1. Paralelo al pulsador de impulsos
2. Paralelo a los pulsadores de dirección (puerta abierta, puerta cerrada)
3. Paralelo a las entradas de pulsador (entrada, salida)
4. Como contacto de cierre o contacto inversor para circuitos de alumbrado (HER).
5. Como contacto de cierre para puertas peatonales, laterales con abrepuerta eléctrico (HER).

3 Receptor de 1 canal HEI1, Receptor de 2 canal HEI2 (Figura 2)

tipo de protección IP 65

- (a) Receptor
- (b) Antena telescópica
- (c) Línea de conexión
- (d) Pulsador de programación „P“
- (e) LED
- (f) Soporte de receptor
- (g) Tornillo de fijación

3.1 Esquema de conexiones Receptor HEI1/HEI2

HEI1 **Figura 2.1**

HEI2 **Figura 2.2**

Conductor verde (GN) a 0 V.

Conductor blanco (WH) a entrada del mando.

Conductor amarillo (YE) a entrada del mando (HEI2).

Conductor marrón (BN) a +24 V.

Ejemplo: S1 = Pulsador impulso

4 Receptor de 1 canal HER1 (Figura 3)

tipo de protección IP 65

- (a) Receptor HER1

- (b) • antena telescópica con pie de antena*
- La antena está integrada
- (c) Borne de conexión para 230/240 V AC tensión de alimentación
- (d) Borne de conexión para 24 V tensión de alimentación
- (e) Borne de conexión salida de relé
- (f) Selector para 4 funciones
- (g) Pulsador de programación
- (h) LED (RD) programación (rojo)
- (i) LED (GN) funcionamiento (verde)

* Montar el pie de antena como se indica en la figura sobre la carcasa del receptor. Observar el correcto asentamiento de la junta de goma.

4.1 Esquema de conexiones Receptor HER1 (Figura 4)

Carga máxima del contacto del relé de salida (conmutador exento de potencia):

Borne .6	contacto de reposo	Máx. carga de contacto: 2,5 A / 30 V DC 500 W / 250 V AC
Borne .8	contacto de trabajo	
Borne .5	contacto común	

4.2 Funciones de conexión del receptor HER1:

1. Función

„Mando a distancia con operación por impulsos“

Poner el selector (f) en la siguiente posición:



El relé se activa durante el tiempo que dura el impulso de emisión. Seguidamente se desactiva el relé.

2. Función

„Conexión/desconexión“

Poner el selector (f) en la siguiente posición:

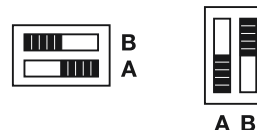

En el primer impulso de emisión, el relé se activa y se desactiva en el siguiente impulso de emisión.

3. Función

„Luz de 3 minutos prolongable“

Poner el selector (f) en la siguiente posición:



En el primer impulso de emisión, el relé se activa durante por lo menos 3 minutos. Si dentro de este tiempo se da de nuevo un impulso, se iniciarán de nuevo los 3 minutos.

4. función

„Luz de 3 minutos reducible“

Poner el selector (f) en la siguiente posición:



En el primer impulso de emisión, el relé se activa durante un máximo de 3 minutos. Si dentro de este tiempo se da de nuevo un impulso, se interrumpen antes de tiempo los 3 minutos.

5 Receptor de 2 canales HER2 (Figura 5)

índice de protección IP 65

- (a) Receptor HER2
- (b) Antena exterior (pieza exterior)
- (c) Borne de conexión para 230/240 V AC tensión de alimentación
- (d) Borne de conexión para 24 V tensión de alimentación
- (e) Bornes de conexión salidas de relés
- (f) Selector cuádruple para funciones de receptor
- (g) Pulsador de programación (1,2)
- (h) LED (RD) programación (rojo)
- (i) LED (GN) funcionamiento (verde)

5.1 Esquema de conexiones Receptor HER2 (Figura 6)

Carga máxima del contacto del relé de salida (conmutador exento de potencia):

Borne .6	contacto de reposo	Máx. carga
Borne .8	contacto de trabajo	de contacto:
Borne .5	contacto común	2,5 A / 30 VDC
		500 W / 250 VAC

Conectar la antena exterior como se muestra en la **figura 5**. La conexión de la antena exterior al receptor conduce sólo tensión baja no peligrosa y está asegurada contra sabotajes; es decir, las manipulaciones en el cable o en la antena exterior no producen conexiones arbitrarias en el receptor.

Mientras que la antena se monta en el exterior, se deberá instalar el receptor siempre en un acceso restringido, ya que aquí se conectan por ejemplo las líneas de mando para un accionamiento de puerta.

5.2 Funciones de conexión del receptor HER2:

El receptor HER2 dispone de dos salidas de relé, que se pueden conectar una independientemente de la otra. Cada salida de relé dispone de las funciones siguientes, que también se pueden emplear independientemente unas de otras.

El ajuste de las distintas funciones tiene lugar mediante el selector cuádruple (f).



1 = Salida de relé 1
2 = Salida de relé 2

1. Función „Mando a distancia con operación por impulsos“

Poner el selector (f) en la siguiente posición:



Durante el tiempo que dura el impulso de emisión, el relé se activa. Seguidamente se desactiva de nuevo.

2. Función „Conexión / desconexión“

Poner el selector (f) en la siguiente posición:



Con el primer impulso de emisión el relé se activa y con el siguiente se desactiva.

3. función „Luz de 3 minutos prolongable“

Poner el selector (f) en la siguiente posición:



En el primer impulso de emisión, el relé se activa durante por lo menos 3 minutos. Si dentro de este tiempo se da de nuevo un impulso, se iniciarán de nuevo los 3 minutos.

4. Función „Luz de 3 minutos reducible“

Poner el selector (f) en la siguiente posición:



En el primer impulso de emisión, el relé se activa durante un máximo de 3 minutos. Si dentro de este tiempo se da de nuevo un

impulso, se interrumpen antes de tiempo los 3 minutos.

6 Receptor de 4 canales HER4 (Figura 7)

tipo de protección IP 65

- (a) Receptor HER4
- (b) • antena telescópica con pie de antena*
- la antena está integrada
- (c) Borne de conexión para 230 V AC tensión de alimentación
- (d) Borne de conexión para 24 V tensión de alimentación
- (e) Bornes de conexión salidas de relés
- (f) Selector óctuple para funciones de receptor
- (g) Pulsador de programación (1,2,3,4)
- (h) LED (RD) programar (rojo)
- (i) LED (GN) funcionamiento (verde)

* Montar pie de antena en la carcasa del receptor como se muestra en la figura. Observar que asentamiento correcto de la junta de goma.

6.1 Esquema de conexiones Receptor HER4 (Figura 8)

Carga máxima del contacto del relé de salida (conmutador exento de potencia):

Borne .6	contacto de reposo	Máx. carga
Borne .8	contacto de trabajo	de contacto:
Borne .5	contacto común	2,5 A / 30 V DC 500 W / 250 V AC

6.2 Funciones de conexión del receptor HER4:

El receptor HER4 dispone de cuatro salidas de relé, que se pueden conectar una independientemente de la otra. Cada salida de relé dispone de las funciones siguientes, que también se pueden emplear independientemente unas de otras.

El ajuste de las distintas funciones se realiza mediante el selector óctuple (f).

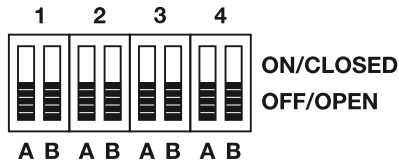

- 1 = Salida de relé 1
- 2 = Salida de relé 2
- 3 = Salida de relé 3
- 4 = Salida de relé 4

1. Función

„Mando a distancia con operación por impulsos“

Poner el selector (f) en la siguiente posición:



A B

Durante el tiempo que dura el impulso de emisión, el relé se activa. Seguidamente se desactiva de nuevo.

2. Función

„Conexión / desconexión“

Poner el selector (f) en la siguiente posición:

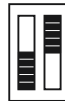

A B

Con el primer impulso de emisión el relé se activa y con el siguiente se desactiva.

3. Función

„Luz de 3 minutos prolongable“

Poner el selector (f) en la siguiente posición:



A B

En el primer impulso de emisión, el relé se activa durante por lo menos 3 minutos. Si dentro de este tiempo se da de nuevo un impulso, se iniciarán de nuevo los 3 minutos.

4. Función

„Luz de 3 minutos reducible“

Poner el selector (f) en la siguiente posición:



A B

En el primer impulso de emisión, el relé se activa durante un máximo de 3 minutos. Si dentro de este tiempo se da de nuevo un impulso, se interrumpen antes de tiempo los 3 minutos.

7 Programación receptor

1. Accione brevemente la tecla roja „P“ (tecla de programación) del canal deseado (1...4) en el receptor; el LED rojo empieza a parpadear lentamente.
2. Pulse la tecla del emisor que desee programar durante, al menos, 1 segundo. Distancia mínima de 1 m entre el emisor y el receptor.
3. Cuando se ha realizado la programación, el LED rojo en el receptor empieza a parpadear más deprisa.
4. Soltar el pulsador del emisor manual.

Una vez que el LED haya dejado de parpadear, el receptor está preparado para la recepción.

Para la comprobación, accione la tecla programada del emisor; la función de relé ajustada con los selectores A y B se activa y el LED verde se enciende cuando el relé está activado.

Nota:

Si no se realiza ninguna programación en los 30 segundos siguientes a la activación de la tecla „P“, el LED rojo que parpadea lentamente en el receptor se apaga.

8 Programación receptor HEI2 – canal 2

1. Pulsar la tecla "P" (tecla de programación) en el receptor dos veces en un espacio de 2 segundos - el LED rojo empieza a parpadear el doble de lento que para el canal 1.
2. Pulsar la tecla que se desea programar del emisor manual como mínimo durante 1 segundo. Distancia mínima de 1 m entre el emisor y el receptor.
3. Una vez concluida la programación, el LED rojo en el receptor comenzará a parpadear más rápidamente.
4. Soltar el pulsador del emisor manual.

Cuando deje de parpadear, el receptor estará preparado para la recepción. Realizar el control del funcionamiento!

Interrupción de la programación:

Si después del accionamiento de la tecla de programación, ésta se pulsa 3 veces en un espacio de 2 segundos, el LED rojo se apaga y se interrumpe el proceso de programación.

9 Recepción

Si el receptor recibe los códigos de emisión, que se programaron en el canal 1 o el canal 2, la salida de señal correspondiente se activará durante 0,5 segundos (blanco: canal 1, amarillo = canal 2). Durante este tiempo se ilumina el LED en el receptor.

10 Declaración de fabricante UE

Fabricante: Verkaufsgesellschaft KG
Upheider Weg 94 – 98
D-33803 Steinhagen

**Producto: Receptor / 1 canal,
2 canales, 4 canales,
1 canal industria,
2 canales industria**

Tipo de

aparato: HER1, HER2, HER4,
HEI1, HEI2

Steinhagen, 01.01.2003



pp. Axel Becker
Dirección

El producto arriba descrito, en base a su concepción y modo de construcción en la versión puesta en circulación por nosotros, cumple los requisitos fundamentales correspondientes de las directivas que a continuación se citan. Esta declaración pierde su validez si se realiza una modificación en el producto que no haya sido previamente acordada con nosotros.

Disposiciones correspondientes que cumple el producto:

La concordancia de los productos antes citados con las prescripciones de las directivas, según el Artículo 3 de las directivas R & TTE 1995/5/CE, se demostró con el cumplimiento de las siguientes normas:

Normas aplicadas:

ETS 300 683 Edición: 06/97
I-ETS 300 220 Edición: 10/93
EN 300 220-1 Edición: 11/97

INNEHÅLL	SIDA	9	Mottagning	58	Användningen av fjärrstyrningen måste ske med ögonkontakt med porten!
1 Viktiga anvisningar	52	10	EU - Tillverkare deklaration	58	
2 Översikt för Mottagare	53	1	Viktiga anvisningar		Programmera alltid fjärrstyrningen i närheten av drivmekanismen i garaget!
3 1-kanalig mottagare HEI1, 2-kanalig mottagare HEI2	53				
3.1 Kopplingsschema över mottagaren HEI1/HEI2	53		Läs och följ den här anvisningen!		
4 1-kanalig mottagare HER1	54		Den ger viktig information om en säker montering och drift av fjärrstyrningen.		För att undvika störningar bör drivenhetens styrledare (24 V DC) och spänningsförsörjning (230 V AC) dras i skilda kabelkanaler!
4.1 Kopplingsschema över mottagaren HER1	54		Följ dessutom säkerhetsanvisningarna för driften av drivmekanismen och porten!		Använd alltid originaldelar till fjärrstyrningen!
4.2 Mottagarens HER1 kopplingsfunktioner	54				
5 2-kanalig mottagare HER2	55		Förvara anvisningen på en säker plats, så att det utan problem går att genomföra utvidgningar och förändringar av fjärrstyrningen.		Om fjärrstyrningen ska kombineras med drivmekanismer och styrningar från andra tillverkare, så måste möjligheten helst kontrolleras av en elektriker.
5.1 Kopplingsschema över mottagaren HER2	55				
5.2 Mottagarens HER2 kopplingsfunktioner	55		Fjärrstyrda portar får endast köras/gås igenom när portbladet/-en står stilla i „Öppen port“-läget!		Följ de lokala skyddsbestämmelserna, speciellt vid 230/240 V AC spänningsförsörjning. Vi rekommenderar att de här arbetena utförs av en elektriker.
6 4-kanalig mottagare HER4	56				
6.1 Kopplingsschema över mottagaren HER4	56		Observera: Handsändaren hör inte hemma i barnhänder!		
6.2 Mottagarens HER4 kopplingsfunktioner	56				
7 Programmering mottagare	57				Mata principiellt endast med en typ av försörjningsspänning till mottagare med reläutgång. En förväxling av anslutningsspänningarna leder till att elektroniken förstörs.
8 Programmering mottagare HEI2 – Kanal 2	58		Handsändaren får endast användas av personer som är informerade om fjärrstyrda portars funktionssätt!		

Förse mottagarna HEI1, HER1, HER2 och HER4, med skyddsklassen IP 65, med samtliga tätningar (förutsättning för att användas utomhus och i fuktiga utrymmen).

- För endast in kablarna på de platser som tillverkaren förberett!
- Skydda apparaterna mot direkt solsken!
- Funktionen kan annars påverkas negativt!
- Bryt spänningsförsörjningen före alla anslutningsarbeten på apparaten!

Temperaturområde: -20° C till +60° C

Om flera mottagare behövs, så ska de monteras så långt ifrån varandra som möjligt.

Anvisning:

Montera antennen på mottagarens kåpa och dra ut teleskopantennen för att antennen ska få en optimal räckvidd. Justera därefter in mottagaren och fäst den.

Lokala förutsättningar kan ha inflytande över fjärrstyrningens räckvidd!

Endast 868 MHz:

GSM 900 mobiltelefoner kan vid samtidig användning påverka räckvidden för radiosystemet i handsändaren.

2 Översikt för Mottagare (Bild 1)

- (a) HEI1/HEI2
- (b) HER1
- (c) HER2 (inre del)
- (d) HER2 (yttre del)
- (e) HER4

Anvisning:

Mottagarna ansluts parallellt med tryckknappsingångarna. Använd generellt mottagare med reläutgång till andra styrningar.

Följande möjligheter står till förfogande för mottagarens anslutning.

1. parallellt med impulstryckknapp
2. parallellt med riktningstryckknapp (öppna port, stäng port)
3. parallellt med tryckknappsingångarna (infart, utfart)

4. som stängare eller växlare av belysningsbrytare (HER).
5. som stängare av sidodörrar med elektrisk dörröppnare (HER).

3 1-kanalig mottagare HEI1, 2-kanalig mottagare HEI2 (Bild 2)

skyddsklass IP 65

- (a) Mottagare
- (b) Extern mottagare, antenn
- (c) Anslutningsledning
- (d) Programmeringsknapp „P“
- (e) LED (lysdiod)
- (f) Hållare till mottagaren
- (g) Fästskruv

3.1 Kopplingschema över mottagaren HEI1/HEI2

HEI1	Bild 2.1
HEI2	Bild 2.2

Grön (GN) kabel till 0 V.
 Vit (WH) kabel till styrningens ingång.
 Gul (YE) kabel till styrningens ingång (HEI2).
 Brun (BN) kabel till +24 V.
 Exempel: S1 = impulstryckknapp

4 1-kanalig mottagare HER1 (Bild 3)

skyddsklass IP 65

- (a) Mottagare HER1
- (b) • teleskopantenn med antennfot*
• antennen är integrerad
- (c) Anslutningsklämma för 230/240 V AC försörjningsspänning
- (d) Anslutningsklämma för 24 V försörjningsspänning
- (e) Anslutningsklämma för reläutgång
- (f) Väljaromkopplare med 4 funktioner
- (g) Programmeringsknapp
- (h) LED (RD), programmering (röd lysdiod)
- (i) LED (GN), funktion (grön lysdiod)

* Montera antennfoten på mottagar kåpan, enligt bilden. Se till att gummitätningen sitter korrekt.

4.1 Kopplingschema över mottagaren HER1 (Bild 4)

Utgångsreläets maximala kontaktbelastning (potentialfri växlare):

Klämma .6	brytande kontakt	max. kontaktlast: 2,5 A / 30 V DC 500 W / 250 V AC
Klämma .8	slutande kontakt	
Klämma .5	gemensam kontakt	

4.2 Mottagarens HER1 kopplingsfunktioner:

1:a funktionen

„Fjärrstyrning med impulsdrift“

Ställ väljaromkopplaren (f) i följande läge:



Relät slår till medan sändarimpulsen är igång. Därefter slår relät ifrån.

2:a funktionen

„Brytare på/av“

Ställ väljaromkopplaren (f) i följande läge:



Vid den första sändarimpulsen slår relät till och det slår ifrån vid nästa sändarimpuls.

3:e funktionen

„Förlängningsbart 3-minutersljus“

Ställ väljaromkopplaren (f) i följande läge:

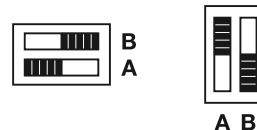

Vid den första sändarimpulsen slår relät till i åtminstone 3 minuter. Om en ny impuls ges under den tiden, så startar de 3 minuterna på nytt.

4:e funktionen

„Förkortningsbart 3-minutersljus“

Ställ väljaromkopplaren (f) i följande läge:

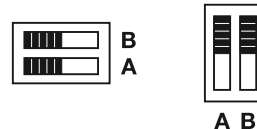

Vid den första sändarimpulsen slår relät till i maximalt 3 minuter. Om en ny impuls ges under den tiden, så avslutas de 3 minuterna i förtid och relät slår ifrån.

5 2-kanalig mottagare HER2 (Bild 5)

skyddsklass IP 65

- (a) Mottagare HER2
- (b) Extern antenn (yttre del)
- (c) Anslutningsklämma för 230/240 V AC försörjningsspänning
- (d) Anslutningsklämma för 24 V försörjningsspänning
- (e) Anslutningsklämmor för reläutgångar
- (f) Väljaromkopplare med 4 mottagarfunktioner
- (g) Programmeringsknapp (1,2)
- (h) LED (RD), programmering (röd lysdiod)
- (i) LED (GN), funktion (grön lysdiod)

5.1 Kopplingsschema över mottagaren HER2 (Bild 6)

Utgångsreläets maximala kontaktbelastning (potentialfri växlare):

Klämma .6	brytande kontakt	max.
Klämma .8	slutande kontakt	kontaktlast:
Klämma .5	gemensam kontakt	2,5 A / 30 V DC 500 W / 250 V AC

Anslut den externa antennen, enligt **bild 5**. Förbindelsen mellan den externa antennen

och mottagaren leder endast ofarlig lågspänning och är sabotagesäker, vilket innebär att manipulation av kabeln eller den externa antennen inte leder till ofrivilliga omkopplingsaktioner hos mottagaren.

Medan antennen monteras ute, så ska mottagaren alltid placeras i ett tillgångsskyddat område, då styrledningarna för t ex en dörrdrift ska anslutas här.

5.2 Mottagarens HER2 kopplingsfunktioner:

Mottagaren HER2 förfogar över två reläutgångar som kan brytas oberoende av varandra. Varje reläutgång förfogar över nedanstående funktioner, vilka även de kan användas oberoende av varandra.

Inställningen av de enskilda funktionerna sker via väljaromkopplaren (f) med 4 steg.



ON/CLOSED
OFF/OPEN

1 = reläutgång 1

2 = reläutgång 2

1:a funktionen

„Fjärrstyrning med impulsdrift“

Ställ väljaromkopplaren (f) i följande läge:



Relät slår till medan sändarimpulsen är igång. Därefter slår det ifrån igen.

2:a funktionen

„Brytare på/av“

Ställ väljaromkopplaren (f) i följande läge:



Vid den första sändarimpulsen slår relät till och slår ifrån igen nästa sändarimpuls.

3:e funktionen

„Förlängningsbart 3-minutersljus“

Ställ väljaromkopplaren (f) i följande läge:

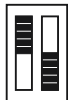

A B

Vid den första sändarimpulsen slår relät till i åtminstone 3 minuter. Om en ny impuls ges under den tiden, så startar de 3 minuterna på nytt.

4:e funktionen

„Förkortningsbart 3-minutersljus“

Ställ väljaromkopplaren (f) i följande läge:



A B

Vid den första sändarimpulsen slår relät till i maximalt 3 minuter. Om en ny impuls ges under den tiden, så avslutas de 3 minuterna i förtid och relät slår ifrån.

6 4-kanalig mottagare HER4 (Bild 7)

skyddsklass IP 65

- (a) Mottagare HER4
- (b)
 - teleskopantenn med antennfot*
 - antennen är integrerad
- (c) Anslutningsklämma för 230 V AC försörjningsspänning
- (d) Anslutningsklämma för 24 V försörjningsspänning
- (e) Anslutningsklämmor för reläutgångar
- (f) Väljaromkopplare med 8 mottagarfunktioner
- (g) Programmeringsknappar (1,2,3,4)
- (h) LED (RD), programmering (röd lysdiod)
- (i) LED (GN), funktion (grön lysdiod)

* Montera antennfoten på mottagarkåpan, enligt bilden. Se till att gummitätningen sitter korrekt.

6.1 Kopplingsschema över mottagaren HER4 (Bild 8)

Utgångsreläets maximala kontaktbelastning (potentialfri växlare):

Klämma .6	brytande kontakt	max.
Klämma .8	slutande kontakt	kontaktlast:
Klämma .5	gemensam kontakt	2,5 A / 30 V DC 500 W / 250 V AC

6.2 Mottagarens HER4 kopplingsfunktioner:

Mottagaren HER4 förfogar över två reläutgångar som kan brytas oberoende av varandra. Varje reläutgång förfogar över nedanstående funktioner, vilka även de kan användas oberoende av varandra.

Inställningarna av de enskilda funktionerna sker via väljaromkopplaren med 8 steg (f).



- 1 = reläutgång 1
- 2 = reläutgång 2
- 3 = reläutgång 3
- 4 = reläutgång 4

1:a funktionen

„Fjärrstyrning med impulsdrift“

Ställ väljaromkopplaren (f) i följande läge:



Relät slår till medan sändarimpulsen är igång. Därefter slår relät ifrån.

2:a funktionen

„Brytare på/av“

Ställ väljaromkopplaren (f) i följande läge:



Vid den första sändarimpulsen slår relät till och det slår ifrån vid nästa sändarimpuls.

3:e funktionen

„Förlängningsbart 3-minutersljus“

Ställ väljaromkopplaren (f) i följande läge:



Vid den första sändarimpulsen slår relät till i åtminstone 3 minuter. Om en ny impuls ges under den tiden, så startar de 3 minuterna på nytt.

4. Funktion

„Förkortningsbart 3-minutersljus“

Ställ väljaromkopplaren (f) i följande läge:



Vid den första sändarimpulsen slår relät till i maximalt 3 minuter. Om en ny impuls ges under den tiden, så avslutas de 3 minuterna i förtid och relät slår ifrån.

7 Programmering mottagare

1. Tryck den röda knappen „P“ (programmeringsknapp) för önskad kanal (1...4) på mottagaren kort - den röda LED börjar blinka sakta.
2. Tryck den knapp på sändaren som du vill programmera minst 1 sek. Avstånd mellan sändare och mottagare minst 1m.
3. När programmeringen är färdig börjar den röda LED på mottagaren blinka fortare.
4. Släpp knappen på handsändaren.

När blinkandet upphör är mottagaren beredd.

För kontroll - tryck den programmerade knappen på sändaren - den reläfunktion som är inställd med väljaromkopplarna A och B utlöses och den gröna LED tänds vid tillslaget relä.

Hänvisning:

Ifall det inte görs någon programmering inom 30 sek. efter du har tryckt knapp „P“, slocknar den långsamt blinkande röda LED på mottagaren igen.

8 Programmering mottagare HEI2 – Kanal 2

1. Tryck på "P"- knappen (programmeringsknappen) på mottagaren två gånger i två sekunder – den röda lysdioden börjar att blinka hälften så fort som för kanal 1.
2. Tryck den knappen på handsändaren som du vill programmera minst 1 sekund. Avstånd mellan sändare och mottagare minst 1m.
3. När programmeringen är avslutad börjar den röda LED på mottagaren blinka fortare.
4. Släpp knappen på handsändaren.

När det slutar blinka är mottagaren mottagningsberedd.

Kontrollera att det fungerar!

Avbrott i programmeringen:

När P – knappen trycks in en tredje gång i två sekunder, tänds den röda lysdioden och programmeringen avbryts.

9 Mottagning

När mottagaren mottagit sändarens kod, som programmerats från kanal 1 eller kanal 2, aktiveras den valda signalutgången (vit = kanal 1, gul = kanal 2) i 0,5 sekunder. Under denna tid lyser lysdioden på mottagaren.

10 EU - Tillverkare deklARATION

Tillverkare: Hörmann VKG KG
Upheider Weg 94-98
D-33803 Steinhagen

Produkt: Mottagare / 1-kanal, 2-kanal, 4-kanal, 1-kanal-Industri, 2-kanal-Industri
Modell: HER1, HER2, HER4, HEI1, HEI2

De ovan beskrivna produkterna överensstämmer i sin konstruktion, funktion och design i vår utgivna modell, med tillämpliga grundläggande krav enl nedanstående angivna riktlinjer. Vid ändringar av produkten som gjorts utan vårt medgivande, förlorar denna försäkran sin giltighet.

Tillämpliga bestämmelser, som produkten uppfyller:

Överensstämmelse av ovan nämnda produkter med riktlinjernas föreskrifter enl Artikel 3 i R & TTE-riktlinjerna 1995/EG påvisades genom iakttagande av följande normer:

Tillämpade normer:

ETS 300 683	Utgåva: 06/97
I-ETS 300 220	Utgåva: 10/93
EN 300 220-1	Utgåva: 11/97

Steinhagen den 01.01-2003



ppa Axel Becker
Företagsledning

SPIS TREŚCI	STRONA	9	Odbiór	66	
1	Ważne wskazówki	59	10	Oświadczenie producenta z Unii Europejskiej	66
2	Odbiorniki	60			
3	Odbiornik 1-kanalowy HEI1, Odbiornik 1-kanalowy HEI2	61	1	Ważne wskazówki	
3.1	Schemat połączeń odbiornika HEI1/HEI2	61			
4	Odbiornik 1-kanalowy HER1	61			
4.1	Schemat połączeń odbiornika HER1	61			
4.2	Funkcje sterujące odbiornika HER1	61			
5	Odbiornik 2-kanalowy HER2	62			
5.1	Schemat połączeń odbiornika HER2	62			
5.2	Funkcje sterujące odbiornika HER2	63			
6	Odbiornik 4-kanalowy HER4	64			
6.1	Schemat połączeń odbiornika HER4	64			
6.2	Funkcje sterujące odbiornika HER4	64			
7	Programowanie odbiornika	65			
8	Programowanie odbiornika HEI2 – zakresu 2	66			

Uwaga:
Nadajniki ręczne nie są przeznaczone dla dzieci!

Nadajniki ręczne mogą być użytkowane wyłącznie przez osoby, które zapoznały się z działaniem bram ze zdalnym sterowaniem!

Użytkowanie zdalnego sterowania dozwolone jest wyłącznie pod warunkiem widoczności bramy!

Programowanie zdalnego sterowania przeprowadzać należy wyłącznie w garażu, w pobliżu napędu!

Aby uniknąć zakłóceń, przewody sterowania napędu (24 V DC) należy ułożyć w systemie instalacyjnym oddzielnym od innych przewodów zasilających (230 V AC)!

Uruchamianie zdalnego sterowania dozwolone jest wyłącznie w oparciu o części oryginalne!

Jeżeli przewidywana jest eksploatacja zdalnego sterowania w kombinacji z napędami

oraz układami sterowania innych producentów, należy uprzednio zlecić zbadanie dopuszczalności takiego rozwiązania specjalście elektrykowi.

Przestrzegać należy lokalnych przepisów w zakresie ochrony, szczególnie w przypadku zasilania napięciem 230/240 V AC. Zalecamy, aby przeprowadzenie tych prac zlecono specjalście elektrykowi.

W przypadku stosowania odbiornika z wyjściem przekaźnikowym stosować należy zasadniczo tylko jeden rodzaj napięcia zasilania. Pomyłki popełnione przy podłączeniu napięcia zasilania prowadzą do zniszczenia układów elektronicznych.

Odbiorniki HE11, HER1, HER2 i HER4 z klasą ochronności IP 65 (co jest podstawą dopuszczenia ich do użytku na wolnym powietrzu oraz w wilgotnych pomieszczeniach) wyposażać należy we wszystkie dostarczone uszczelnienia.

- Przewody wprowadzać wyłącznie w fabrycznie przewidzianych do tego miejscach!

- Chronić urządzenia przed bezpośrednim wpływem promieniowania słonecznego!
- W razie nieprzestrzegania przedostająca się wilgoć może wpływać na pracę urządzenia!
- Przed przystąpieniem do jakichkolwiek prac instalacyjnych przy urządzeniach odłączyć napięcie zasilania!

Zakres temperatur: -20° C do +60° C

Jeżeli konieczne jest stosowanie kilku odbiorników, należy je zamontować w możliwie maksymalnym oddaleniu od siebie.

Wskazówka:

Celem osiągnięcia maksymalnego zasięgu, na obudowie odbiornika należy zamontować oraz wysunąć antenę teleskopową. Następnie ustawić i zamontować odbiornik.

Warunki miejscowe mogą wpływać na zasięg zdalnego sterowania!

Tylko 868 MHz:

Korzystanie z telefonów komórkowych GSM 900 może mieć wpływ na zasięg działania zdalnego sterowania.

2 Odbiorniki (Rys. 2)

- (a) HEI1/HEI2
- (b) HER1
- (c) HER2 (wnętrze)
- (d) HER2 (część zewnętrzna)
- (e) HER4

Wskazówka:

Odbiorniki podłączać równolegle do wejść przycisków. W przypadku zabudowy układów sterujących innych producentów stosować należy generalnie odbiorniki z wyjściami przekaźnikowymi.

Podłączenie odbiornika możliwe jest na jeden z podanych poniżej sposobów:

1. Równolegle do przycisku impulsów
2. Równolegle do przycisków kierunku (Otwórz Bramę, Zamknij Bramę)
3. Równolegle do wejść przycisków (Wjazd, Wyjazd)

4. Jako zestyk zwierny lub przełączny instalacji oświetleniowych (HER).
5. Jako zestyk zwierny drzwi bocznych wyposażonych w elektryczny automat otwierający (HER).

3 Odbiornik 1-kanałowy HEI1, Odbiornik 1-kanałowy HEI2 (Rys. 2)

klasa ochronności IP 65

- (a) Odbiornik
- (b) Antena swobodna
- (c) Przewód zasilający
- (d) Przycisk programujący „P”
- (e) LED
- (f) Mocowanie odbiornika
- (g) Śruba mocująca

3.1 Schemat połączeń odbiornika HEI1/HEI2

HEI1 **Rys. 2.1**

HEI2 **Rys. 2.2**

Zielona (GN) żyła do 0 V.

Biała (WH) żyła do wejścia sterowania.

Żółte (YE) żyła do wejścia sterowania (HEI2).

Brązowa (BN) żyła do +24 V.

Przykład: S1 = przycisk impulsów

4 Odbiornik 1-kanałowy HER1 (Rys. 3)

klasa ochronności IP 65

- (a) Odbiornik HER1
 - Antena teleskopowa wraz z podstawą anteny*
 - Antena wbudowana
- (c) Zacisk podłączenia instalacji zasilania napięciem 230/240 V AC
- (d) Zacisk podłączenia instalacji zasilania napięciem 24 V
- (e) Zacisk podłączenia wyjścia przekaźnikowego
- (f) Przekątnik wyboru dla 4 funkcji
- (g) Przycisk programujący
- (h) LED (RD) programowania (czerwona)
- (i) LED (GN) funkcji (zielona)

* Podstawę anteny zamontować do obudowy odbiornika, tak jak to pokazano na rysunku. Uważać na prawidłowe umieszczenie uszczelnień gumowych.

4.1 Schemat połączeń odbiornika HER1 (Rys. 4)

Maksymalne obciążenie zestyków przekaźnika wyjściowego (bezpotencjałowy zestyk przełączny):

Zacisk .6	Zestyk rozwierny	maks. obciążenie zestyku:
Zacisk .8	Zestyk zwierny	
Zacisk .5	Zestyk wspólny	2,5 A / 30 V DC 500 W / 250 V AC

4.2 Funkcje sterujące odbiornika HER1:

1. funkcja

„Sterowanie zdalne impulsowe“

Przełącznik wyboru (f) ustawić w następującej pozycji:

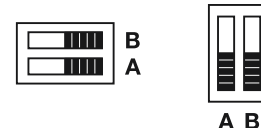

Przełącznik zwierny przez czas trwania impulsu nadawania. Następnie przekaźnik rozwierny.

2. funkcja

„Włączanie/Wyłączanie“

Przełącznik wyboru (f) ustawić w następującej pozycji:



Pierwszy impuls nadawania powoduje zwarcie przekaźnika, następny impuls nadawania rozwiera przekaźnik.

3. funkcja

„Światło 3-minutowe z możliwością przedłużenia“

Przełącznik wyboru (f) ustawić w następującej pozycji:



Pierwszy impuls nadawania powoduje zwarcie przekaźnika na okres co najmniej 3 minut. Ponowne wystąpienie impulsu w ciągu tych 3 minut powoduje ponowne wystartowanie czasu 3 minut.

4. funkcja

„Światło 3-minutowe z możliwością skrócenia“

Przełącznik wyboru (f) ustawić w następującej pozycji:

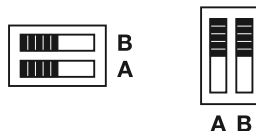

Pierwszy impuls nadawania powoduje zwarcie przekaźnika na okres maks. 3 minut. Ponowne wystąpienie impulsu w ciągu tych 3 minut powoduje przerwanie tego czasu przekaźnik rozwiera.

5 Odbiornik 2-kanalowy HER2 (Rys. 5)

klasa ochronności IP 65

- (a) Odbiornik HER2
- (b) Antena zewnętrzna (część zewnętrzna)
- (c) Zacisk podłączenia instalacji zasilania napięciem 230/240 V AC
- (d) Zacisk podłączenia instalacji zasilania napięciem 24 V
- (e) Zacisk podłączenia wyjścia przekaźnikowego

- (f) przełącznik wyboru 4-krotny dla funkcji odbiornika
- (g) Przycisk programujący (1,2)
- (h) LED (RD) programowania (czerwona)
- (i) LED (GN) funkcji (zielona)

5.1 Schemat połączeń odbiornika HER2 (Rys. 6)

Maksymalne obciążenie zestyków przekaźnika wyjściowego (bezpotencjałowy zestyk przełączny):

Zacisk .6	Zestyk rozwierny	maks. obciążenie zestyku: 2,5 A / 30 V DC 500 W / 250 V AC
Zacisk .8	Zestyk zwierny	
Zacisk .5	Zestyk wspólny	

W sposób ukazany na **Rys. 5** podłączyć antenę zewnętrzną. Przewodami łączącymi antenę zewnętrzną z odbiornikiem płynię wyłącznie niskie bezpieczne napięcie, są one odporne na ingerencje, tzn. czynności manipulacyjne przy antenie zewnętrznej lub kablu nie wywołują niepożądanych reakcji odbiornika.

Antenę zamontować na zewnątrz, natomiast odbiornik wyłącznie w strefie zabezpieczonej przed dostępem osób niepowołanych, ponieważ podłączane są do niego przewody sterujące, np. napędu bramy.

5.2 Funkcje sterujące odbiornika HER2:

Odbiornik HER2 wyposażony jest w dwa wyjścia przekaźnikowe, które podłączyć można w sposób wzajemnie niezależny. Każde z obu wyjść przekaźnikowych dysponuje poniższymi funkcjami, z których można korzystać także w sposób wzajemnie niezależny.

Realizacja poszczególnych funkcji następuje poprzez 4-krotny przełącznik wyboru (f).



- 1 = wyjście przekaźnikowe 1
- 2 = wyjście przekaźnikowe 2

1. funkcja

„Sterowanie zdalne impulsowe“

Przełącznik wyboru (f) ustawić w następującej pozycji:



Przełącznik zwiiera przez czas trwania impulsu nadawania. Następnie przełącznik rozwiera.

2. funkcja

„Włączanie/Wyłączanie“

Przełącznik wyboru (f) ustawić w następującej pozycji:



Pierwszy impuls nadawania powoduje zwarcie przekaźnika, następny impuls nadawania rozwiera przekaźnik.

3. funkcja

„Światło 3-minutowe z możliwością przedłużenia“

Przełącznik wyboru (f) ustawić w następującej pozycji:



Pierwszy impuls nadawania powoduje zwarcie przekaźnika na okres co najmniej 3 minut. Ponowne wystąpienie impulsu w ciągu tych 3 minut powoduje ponowne wystartowanie czasu 3 minut.

4. funkcja

„Światło 3-minutowe z możliwością skrócenia“

Przełącznik wyboru (f) ustawić w następującej pozycji:



Pierwszy impuls nadawania powoduje zwarcie przekaźnika na okres maks. 3 minut. Ponowne wystanie impulsu w ciągu tych 3 minut powoduje przerwanie tego czasu przekaźnik rozwiera.

6 Odbiornik 4-kanalowy HER4 (Rys. 7)

klasa ochronności IP 65

- (a) Odbiornik HER4
- (b) • Antena teleskopowa wraz z podstawą anteny*
• Antena wbudowana
- (c) Zacisk podłączenia instalacji zasilania napięciem 230 V AC
- (d) Zacisk podłączenia instalacji zasilania napięciem 24 V
- (e) Zacisk podłączenia wyjścia przekaźnikowego
- (f) Przełącznik wyboru dla 8-krotnej funkcji odbiornika
- (g) Przyciski programujące (1,2,3,4)
- (h) LED (RD) programowania (czerwona)
- (i) LED (GN) funkcji (zielona)

* Podstawę anteny zamontować do obudowy odbiornika, tak jak to

pokazano na rysunku. Uważać na prawidłowe umieszczenie uszczelnień gumowych.

6.1 Schemat połączeń odbiornika HER4 (Rys. 8)

Maksymalne obciążenie zestyków przekaźnika wyjściowego (bezpotencjałowy zestyk przełączny):

Zacisk .6	Zestyk rozwierny	maks. obciążenie zestyku: 2,5 A / 30 V DC 500 W / 250 V AC
Zacisk .8	Zestyk zwirny	
Zacisk .5	Zestyk wspólny	

6.2 Funkcje sterujące odbiornika HER4:

Odbiornik HER4 wyposażony jest w cztery wyjścia przekaźnikowe, które podłączyć można w sposób wzajemnie niezależny. Każde z owych wyjść przekaźnikowych dysponuje poniższymi funkcjami, 2 których można korzystać również w sposób wzajemnie niezależny.

Realizacja poszczególnych funkcji następuje poprzez 8-krotny przełącznik wyboru (f).



- 1 = wyjście przekaźnikowe 1
- 2 = wyjście przekaźnikowe 2
- 3 = wyjście przekaźnikowe 3
- 4 = wyjście przekaźnikowe 4

1. funkcja

„Sterowanie zdalne impulsowe“

Przełącznik wyboru (f) ustawić w pozycji:

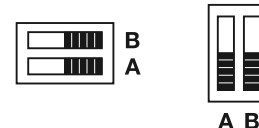

Przełącznik zwierny na czas trwania impulsu nadawania. Potem następuje rozwarczenie przekaźnika.

2. funkcja

„Włączanie/Wyłączenie“

Przełącznik wyboru (f) ustawić w następującej pozycji:



A B

Pierwszy impuls nadawania powoduje zwarcie przełącznika, następny impuls nadawania rozwiera przełącznik.

3. funkcja

„Światło 3-minutowe z możliwością przedłużenia“

Przełącznik wyboru (f) ustawić w następującej pozycji:



A B

Pierwszy impuls nadawania powoduje zwarcie przełącznika na okres co najmniej 3 minut. Ponowne wystanie impulsu w

ciągu tych 3 minut, powoduje ponowne wystartowanie czasu 3 minut.

4. funkcja

„Światło 3-minutowe z możliwością skrócenia“

Przełącznik wyboru (f) ustawić w następującej pozycji:

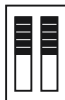

A B

Pierwszy impuls nadawania powoduje zwarcie przełącznika na okres maks. 3 minut. Ponowne wystanie impulsu w ciągu tych 3 minut powoduje przerwanie tego czasu przełącznik rozwiera.

7 Programowanie odbiornika

1. Krótko nacisnąć czerwony przycisk „P“ (przycisk programujący) wybranego kanału (1 ... 4) odbiornika. Czerwona dioda zacznie wolno migać.

2. Teraz nacisnąć przycisk, który chcesz zaprogramować i przytrzymać przynajmniej przez 1 sekundę. Odległość pomiędzy nadajnikiem i odbiornikiem musi wynosić co najmniej 1 m.
3. Po zakończonym programowaniu czerwona dioda odbiornika zacznie szybko migać.
4. Zwolnij przycisk nadajnika.

Gdy dioda przestanie migać, odbiornik jest gotowy.

Teraz należy sprawdzić, czy urządzenie pracuje prawidłowo. W celu sprawdzenia, czy urządzenie pracuje prawidłowo nacisnąć zaprogramowany przycisk nadajnika - uruchamia się nastawiona przy pomocy przełączników funkcji przełącznika. Podczas zwarcia się przełącznika zapala się zielona dioda.

Uwaga!

Jeśli w ciągu 30 sekund po naciśnięciu przycisku „P“ nie wykonasz programowania, wolno migająca dioda odbiornika zgaśnie.

8 Programowanie odbiornika HEI2 – zakresu 2

1. Przycisk "P" (przycisk programujący) na odbiorniku nacisnąć dwa razy w ciągu 2 sekund – czerwony wskaźnik LED rozpocznie migać dwa razy wolniej niż w przypadku programowania dla zakresu 1.
2. Teraz naciskaj przycisk, który chcesz zaprogramować, przynajmniej przez 1 sekundę. Odległość pomiędzy nadajnikiem i odbiornikiem musi wynosić co najmniej 1 m.
3. Po zakończonym programowaniu czerwona dioda odbiornika zacznie szybciej migać.
4. Zwolnij przycisk nadajnika.

Gdy dioda przestanie migać, odbiornik jest gotowy.

Teraz należy sprawdzić, czy urządzenie pracuje prawidłowo!

Przerwanie programowania:

Jeśli po uruchomieniu przycisku programu-

jącego zostanie on naciśnięty 3 razy w ciągu dwóch sekund, czerwony wskaźnik LED zgaśnie i proces programowania zostanie przerwany.

9 Odbiór

Jeśli odbiornik odbierze sygnał kodu nadawczego, który zaprogramowano na zakresie 1 lub zakresie 2, to odpowiednie wyjście sygnału (białe = zakres 1, żółte = zakres 2) aktywuje się na 0,5 sekundy.

10 Oświadczenie producenta z Unii Europejskiej

Producent: Verkaufsgesellschaft KG
Upheider Weg 94 – 98
D-33803 Steinhagen

Produkt: Odbiornik / 1-zakresowy,
2-zakresowy, 4-zakresowy,
1-zakresowy dla przemysłu,
2-zakresowy dla przemysłu

Typ urządzenia:

HER1, HER2, HER4,
HEI1, HEI2

Wyżej określony produkt, ze względu na rodzaj konstrukcji oraz wprowadzoną przez nas do obrotu wersję wykonania, odpowiada zasadniczym wymogom bezpieczeństwa i wymogom zdrowotnym zawartych w niżej wymienionych dyrektywach. Niniejsze oświadczenie traci swoją ważność w przypadku dokonania nie uzgodnionej z nami zmiany produktu.

Produkt spełnia poniższe regulacje:

Zgodność wyżej wymienionych produktów z przepisami dyrektyw zgodnie z artykułem 3 dyrektyw R & TTE 1995/5/EG została potwierdzona przez zachowanie następujących norm:

Stosowane normy:

ETS 300 683	Wydanie: 06/97
I-ETS 300 220	Wydanie: 10/93
EN 300 220-1	Wydanie: 11/97

Steinhagen, dnia 01.01.2003



ppa. Axel Becker
dyrektor

TARTALOMJEGYZÉK	OLDAL	1 Fontos utasítások	
1 Fontos utasítások	67	Olvassa el ezt az utasítást, és ügyeljen a	A távvezérlőt úgy kell alkalmazni, hogy közben a kaput szemmel figyelni lehessen!
2 Vevő; áttekintés	68	benne leírtakra! A leírás fontos információkat tartalmaz a távvezérlője biztonságos beszereléséhez és üzemeltetéséhez.	A távvezérlő programozását mindig a garázsban, a hajtás közelében kell elvégezni!
3 1-csatornás erősítő; HEI1, 2-csatornás erősítő; HEI2	68		
3.1 Vevő kapcsolási rajz HEI1/HEI2	69	Kérjük, hogy a fenti utasításon túlmenően még a hajtás és a kapu biztonsági utasításaira is ügyeljen!	A zavarok elhárítása érdekében ügyeljen arra, hogy a meghajtás vezérlésének vezetékei (24 V DC) a tápvezetékétől (230 V AC) elhatároltan legyenek fektetve.
4 1-csatornás vevő; HER1	69		
4.1 Vevő kapcsolási rajz HER1	69		
4.2 A HER1 vevő kapcsoló-funkciói	69	Őrizze meg gondosan ezt az utasítást, hogy a távvezérlője kibővítését és megváltoztatását problémamentesen el tudja végezni.	A távvezérlő üzembevételéhez kizárólag csak eredeti alkatrészeket szabad alkalmazni!
5 2-csatornás vevő; HER2	70		
5.1 Vevő kapcsolási rajz HER2	70		
5.2 A HER2 vevő kapcsoló-funkciói	70	A távvezérelt kapuk kapunyílásain csak akkor szabad áthajtani/átmenni, ha a kapu szárnya(i) a „Kapu-Nyit“-állásban már nem mozognak!	Amennyiben a távvezérlő alkalmazása egy más gyártótól származó hajtásokkal és vezérlésekkel történik, akkor ennek lehetőségét előzetesen egy elektromos szakemberrel meg kell vizsgáltatni!
6 4-csatornás vevő; HER4	71		
6.1 Vevő kapcsolási rajz HER4	71		
6.2 A HER4 vevő kapcsoló-funkciói	71		
7 Vevő programozása	72		
8 HEI2 vevő programozása – 2-es csatorna	73		
9 Vétel	73		
10 EU-Gyártói nyilatkozat	73	A kézi adót csak olyan személyek használhatják, akik a távvezérelt kapuk működését ismerik!	Ügyelni kell a biztonságos üzemeltetésre vonatkozó helyi előírásokra. Ez különösen a 230/240 V AC üzemeltetés esetén szükséges. Ajánljuk, hogy ezt a munkát egy elektromos szakemberrel végeztesse el.

Figyelem:

A kézi adót nem szabad gyerek kezébe adni!

A relékimenettel rendelkező vevőknél mindenkor csak egyfajta tápfeszültséget szabad alkalmazni. A csatlakozófeszültség felcserélése az elektronika tönkremenését eredményezi!

Az IP 65 védeettségi osztályba tartozó HE1, HER1, HER2 és HER4 vevőket, – amennyiben azok alkalmazása a szabadban, vagy nedves helyiségekben történik –, valamilyen tömítéssel el kell látni!

- A vezetékek bevezetésére csak a gyártó által előre kialakított helyeket szabad alkalmazni!
- A készülékeket óvni kell a közvetlen napsugárzástól!
- A nedvesség készülékbe történő jutása akadályozhatja a készülék működését!
- A készülékek elektromos hálózatra csatlakoztatása előtt a feszültségellátást le kell kapcsolni!

Hőmérséklettartomány: -20 °C - +60 °C

Amennyiben több vevőre van szükség, akkor azokat egymástól a lehető legtávolabb kell felszerelni.

Figyelem:

Egy optimális hatótávolság elérése érdekében az antennát a vevő házára fel kell szerelni, és a teleszkópantennát ki kell húzni. Ezt követően a vevőt be kell állítani, és le kell rögzíteni.

A helyi adottságok befolyásolhatják a távvezérlő hatótávolságát!**Csak 868 MHz:**

GSM 900-as mobilkészülék és a távvezérlés egyidejű használata befolyásolhatja a távvezérlő hatótávolságát.

2 Vevő; áttekintés (1. kép)

- (a) HE11/HEI2
- (b) HER1
- (c) HER2 (belső rész)
- (d) HER2 (külső rész)
- (e) HER4

Figyelem:

A vevőket a nyomógomb-bemenetekre párhuzamosan kell csatlakoztatni. Idegen vezérlések esetén általánosságban

relékimenettel ellátott vevőket kell alkalmazni.

A következő lehetőségek állnak rendelkezésre a vevők csatlakoztatására:

1. Párhuzamosan az impulzusadó nyomógombra
2. Párhuzamosan az irányító nyomógombokra (kapu Nyit, kapu Zár)
3. Párhuzamosan a nyomógomb-bemenetekre (behajtás, kihajtás)
4. Záróként vagy váltóként a világításkapcsolókra (HER).
5. Záróként az elektromos ajtónyitóval ellátott mellékajtókra (HER).

3 1-csatornás erősítő; HEI1, 2-csatornás erősítő; HEI2 (2. kép)

védetség: IP65

- (a) Vevő
- (b) Rádióverő antenna
- (c) Csatlakozóvezeték
- (d) Programozó gomb; „P“
- (e) LED
- (f) Vevőtartó
- (g) Rögzítőcsavar

3.1 Vevő kapcsolási rajz HEI1/HEI2

HEI1 **2.1. kép**
HEI2 **2.2. kép**

A zöld (GN) az 0 V -re.

A fehér (WS) ér a vezérlés bemenetére.

A sárga (YE) ér a vezérlés bemenetére (HEI2).

A barna (BN) ér a +24 V -ra.

Példa: S1 = Nyomógomb – impulzus

4 1-csatornás vevő; HER1 (3. kép)

védetség: IP 65

- (a) Vevő; HER1
- (b) • teleszkópantenna, antennalábbal*
• az antenna be van szerelve
- (c) Csatlakozókapocs 230/240 V AC tápfeszültség részére
- (d) Csatlakozókapocs 24 V tápfeszültség részére
- (e) Relékimenet csatlakozókapocs
- (f) Választókapcsoló 4 funkció részére
- (g) Programozó gomb
- (h) LED (RD) – programozás (piros)
- (i) LED (GN) – működés (zöld)

* Az antennaláb a képen látható módon a vevő házára szerelve. A gumitömítések megfelelő elhelyezkedésére ügyelni.

4.1 Vevő kapcsolási rajz HER1 (4. kép)

Maximális relékimenet-terhelés (potenciálmentes váltó):

.6 jelű kapocs	Nyitó kontaktus	max. kontaktsterhelés:
.8 jelű kapocs	Záró kontaktus	
.5 jelű kapocs	Közös kontaktus	2,5 A / 30 V DC 500 W / 250 V AC

4.2 A HER1 vevő kapcsolófunkciói:

1. funkció

„Távvezérlés impulzus-üzemmóddal“

Állítsa az (f) választókapcsolót az állásba:



A relé az adó impulzusának időtartamára meghúz, majd ezt követően elenged.

2. funkció

„Be-/kikapcsolás“

Állítsa az (f) választókapcsolót az alábbi állásba:



Az első adás-impulzusnál a relé meghúz, a következőnél elenged.

3. funkció

„Hosszabbítható 3-perces világítás“

Állítsa az (f) választókapcsolót az alábbi állásba:

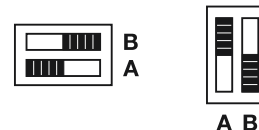

Az első adás-impulzusnál a relé legalább 3 percre meghúz. Amennyiben ezen idő alatt még egy impulzus érkezik, akkor a 3 perc újra indul.

4. funkció

„Rövidítható 3-perces világítás“

Állítsa az (f) választókapcsolót az alábbi állásba:



Az első adás-impulzusnál a relé maximum 3 percre meghúz. Amennyiben ezen idő alatt egy új impulzus érkezik, akkor a 3-perces meghúzás megszakad, és a relé elenged.

5 2-csatornás vevő; HER2 (5. kép)

védettség: IP65

- (a) Vevő; HER2
- (b) Külső antenna (külső rész)
- (c) Csatlakozókapocs 230/240 V AC tápfeszültség részére
- (d) Csatlakozókapocs 24 V tápfeszültség részére
- (e) Relékimenetek, csatlakozókapocs
- (f) 4-állású választókapcsoló a vevő funkcióinak megválasztására
- (g) Programozó gomb (1,2)
- (h) LED (RD) – programozás (piros)
- (i) LED (GN) – működés (zöld)

5.1 Vevő kapcsolási rajz HER2 (6. kép)

Maximális relékimenet-terhelés (potenciálmentes váltó):

.6 jelű kapocs	Nyitó kontaktus	max.
.8 jelű kapocs	Záró kontaktus	kontaktterhelés:
.5 jelű kapocs	Közös kontaktus	2,5 A / 30 V DC 500 W / 250 V AC

Helyezze föl a külső antennát a 5. képek megfelelően. A külső antenna és a vevő közötti összekötő vezetékben a feszültség veszélytelen, és maga a vezeték szabotázsbiztos kivételű, azaz, a kábelen vagy a külső antennán végzett manipulációk nem eredményezik a vevő nem kívánt működést.

Az antenna szerelését kívül kell végezni, a vevőt pedig mindig egy hozzáférés ellen védett helyen kell elhelyezni, mert a vezérlővezetékek csatlakoztatása, pl. egy kapumeghajtóhoz, itt történik.

5.2 A HER2 vevő kapcsolófunkciói:

A HER2 vevő két relékimenettel rendelkezik, amelyek egymástól függetlenül kapcsolhatók. Minden relékimenet az alábbi funkciókkal rendelkezik, amelyek használata szintén független egymástól.

Az egyes funkciók beállítása a 4-funkciós választókapcsolóval (f) történik.



1 = 1-es relékimenet

2 = 2-es relékimenet

1. funkció

„Távvezérlés impulzus-üzemmódban“

Állítsa az (f) választókapcsolót az állásba:



A relé az adás-impulzus idejére meghúz. Ezt követően a relé elenged.

2. funkció

„BE-/kikapcsolás“

Állítsa az (f) választókapcsolót az alábbi állásba:



A B

Az első adás-impulzusnál a relé meghúz, és a következő adás-impulzusnál elenged.

3. funkció

„Hosszabbítható 3-perces világítás“

Állítsa az (f) választókapcsolót az alábbi állásba:



A B

Az első adás-impulzusnál a relé legalább 3 percre meghúz. Amennyiben ezen idő alatt egy újabb impulzus érkezik, akkor a 3 perc újra indul.

4. funkció

„Rövidítható 3-perces világítás“

Állítsa az (f) választókapcsolót az alábbi állásba:



A B

Az első adás-impulzusnál a relé maximum 3 percre meghúz. Amennyiben ezen idő alatt egy új impulzus érkezik, akkor a 3-perces meghúzás megszakad, és a relé elenged.

6 4-csatornás vevő; HER4 (7. kép)

védettség: IP 65

- (a) Vevő; HER4
- (b) • teleszkóppantenna, antennalábbal*
• beszerelt antenna
- (c) Csatlakozókapocs a 230 V AC tápfeszültség részére
- (d) Csatlakozókapocs a 24 V tápfeszültség részére
- (e) Relékimenetek, csatlakozókapcsok
- (f) 8-állású választókapcsoló a vevő funkcióinak megválasztására
- (g) Programozó gombok (1,2,3,4)
- (h) LED (RD)-programozás (piros)
- (i) LED (GN)-működés (zöld)

- * Szerelje az antennalábat a képek megfelelően a vevő házára. A gumitömítés megfelelő elhelyezkedésére ügyelni.

6.1 Vevő kapcsolási rajz HER4 (8. kép)

Maximális relékimenet-terhelés (potenciálmentes váltó):

.6 jelű kapocs	Nyitó kontaktus	max.
.8 jelű kapocs	Záró kontaktus	kontaktterhelés:
.5 jelű kapocs	Közös kontaktus	2,5 A / 30 V DC 500 W / 250 V AC

6.2 A HER4 vevő kapcsolófunkciói:

A HER4 vevő 4 relékimenettel rendelkezik, amelyek egymástól függetlenül kapcsolhatóak. Minden relékimenetnek az alábbi funkciói vannak, amelyek használata szintén egymástól függetlenül történhet.

Az egyes funkciók beállítása a 8-állású választókapcsolóval (f) történik.

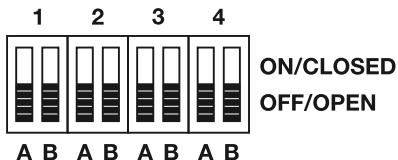

- 1 = 1-es relékimenet
 2 = 2-es relékimenet
 3 = 3-es relékimenet
 4 = 4-es relékimenet

1. funkció

„Távvezérlés impulzus-üzemmóddal“

Állítsa az (f) választókapcsolót az állásba:



A relé az adás-impulzus időtartamra meghúz. Ezt követően a relé elenged.

2. funkció

„BE-/kikapcsolás“

Állítsa az (f) választókapcsolót az alábbi állásba:



Az első adás-impulzusnál a relé meghúz, és a következő adás-impulzusnál elenged.

3. funkció

„Meghosszabbított 3-perces világítás“

Állítsa az (f) választókapcsolót az alábbi állásba:



Az első adás-impulzusnál a relé legalább 3 percre meghúz. Amennyiben ezen idő alatt még egy impulzus érkezik, akkor a 3 perc újra indul.

4. funkció

„Rövidíthető 3-perces világítás“

Állítsa az (f) választókapcsolót az alábbi állásba:



Az első adás-impulzusnál a relé maximum 3 percre meghúz. Amennyiben ezen idő alatt egy új impulzus érkezik, akkor a 3-perces meghúzás megszakad, és a relé elenged.

7 Vevő programozása

1. Nyomja meg egy pillanatra a vevőben a kívánt csatorna (1...4) piros „P“ gombját (programozás gomb) - a piros LED elkezd lassan villogni.
2. Nyomja meg a távvezérlő beprogramozni kívánt gombját legalább 1 mp-ig. Az adó és a vevő távolsága min. 1 méter egyen.
3. Sikeres programozás esetén a vevőben lévő piros LED gyorsabban kezd villogni.
4. Engedje el a távvezérlő gombját.

A villogás megszűnése után a vevő üzemkész.

Az ellenőrzéshez nyomja meg a távvezérlő beprogramozott gombját - bekapcsol az A és B választókapcsolóval beállított relé-funkció és behúzott relénél kigyullad a zöld LED.

Megjegyzés:

Ha a „P” gomb megnyomása után 30 mp-ig nem programoz be semmit, akkor újra kialszik a vevőben lassan villogó piros LED.

8 HEI2 vevő programozása – 2-es csatorna

1. A vevő "P" nyomógombját (programozógomb) két másodpercen belül 2-szer megnyomjuk, és a piros LED fele olyan lassan kezd el villogni, mint az 1-es csatorna programozásánál.
2. Nyomja meg a távvezérlő beprogramozni kívánt gombját legalább 1 mp-ig. Az adó és a vevő távolsága min. 1 méter egyen.
3. Sikeres programozásnál a vevőn lévő piros LED gyorsabban kezd villogni.
4. Engedje el a távvezérlő gombját.

A villogás megszűnése után a vevő üzembész.

Hajtson végre funkció-ellenőrzést!

A programozás megszakítása:

Amennyiben a programozógombot két másodpercen belül 3-szor megnyomjuk, kialszik a piros gomb és ezáltal megszakítja a programozás folyamatát.

9 Vétel

Amennyiben a vevő fogadja az 1-es, illetve 2-es csatornára programozott kódokat, abban az esetben 0,5 mp-re aktívá válik a jelzőkimenet. (fehér: 1-es csatorna, sárga: 2-es csatorna) Ez idő alatt világít a vevő ledje.

10 EU-Gyártói nyilatkozat

Gyártó: Verkaufsgesellschaft KG
Upheider Weg 94 – 98
D-33803 Steinhagen

**Termék: Vevő 1-, 2-, 4.- csatornával,
1 ipari vevő, 2 ipari vevő**

**Termék-típus: HER1, HER2, HER4,
HEI1, HEI2**

A fent megnevezett termék – az általunk forgalomba hozott kivitelben - műszaki szerkezete

és kidolgozása alapján megfelel az alábbiakban felsorolt biztonsági és egészségügyi követelményeknek. A terméken végrehajtott bármely – a gyártóval nem leegyeztetett - változtatás esetén a nyilatkozat érvényét veszti.

Vonatkozó szabványok, amelyeknek a termék megfelel:

A fent megnevezett termék és a R&TTE 1995/5/EG szabvány 3.cikkelyében megfogalmazott irányelvek közötti egyezőség bizonyított, a következő szabványok betartása által:

Alkalmazott szabványok:

ETS 300 683	Kiadás:97/06
I-ETS 300 220	Kiadás:93/10
EN 300 220-1	Kiadás:97/11

Steinhagen, 2003.01.01



ppa. Axel Becker
Geschäftsleitung

U přijímače s reléovým výstupem přikládát zásadně jeden druh napájecího napětí. Záměna napájecího napětí má za následek trvalé poškození elektronické části.

Přijímače HE11, HER1, HER2 a HER4 s ochranou IP 65 (podmínka pro venkovní provoz a provoz ve vlhkých prostorech) musí být opatřeny veškerými těsněními.

- Vedení je nutné pokládat pouze na místech připravených ve výrobním závodě!
- Chraňte přístroje před přímým slunečním zářením!
- V případě nedodržování daných pokynů může dojít k průniku vlhkosti a negativnímu ovlivnění funkce!
- Před prováděním veškerých připojovacích prací přerušit na přístrojích napájecí napětí!

Teplotní rozsah: -20° C až +60° C

Je-li zapotřebí několik přijímačů, měly by se namontovat co nejdále od sebe.

Upozornění:

Pro zajištění optimálního dosahu namontujte anténu na skříň přijímače a teleskopickou anténu vysuňte. Poté přijímač vyrovnejte a upevněte.

Místní podmínky mohou ovlivňovat dosah dálkového ovládání!**Pouze 868 MHz**

Mobilní telefony GSM 900 mohou při současném použití ovlivnit dosah dálkového ovládání.

2 Přehled – Přijímač (Obr. 1)

- (a) HE11/HE12
- (b) HER1
- (c) HER2 (vnitřní díl)
- (d) HER2 (vnější díl)
- (e) HER4

Upozornění:

Přijímače se připojují paralelně k tlačítkovým vstupům. V případě jiných ovládání používat zásadně přijímače s reléovým výstupem.

Pro připojení vysílačů jsou k dispozici následující možnosti:

1. Paralelně k impulsovému tlačítku
2. Paralelně ke směrovým tlačítkům (vrata otevř., vrata zavř.)
3. Paralelně k tlačítkovým vstupům (výjezd, výjezd)
4. Jako spojovací kontakt nebo přepínací kontakt pro spínání osvětlení (HER).
5. Jako spojovací kontakt pro vedlejší dveře s elektrickým automatem na otvírání dveří (HER).

3 Jednokanálový přijímač HE11, Dvoukanálový přijímač HE12 (Obr. 2)

ochrana IP 65

- (a) Přijímač
- (b) Drátová volně položená anténa
- (c) Připojovací vedení
- (d) Programovací tlačítko „P“
- (e) LED
- (f) Držák přijímače
- (g) Připevňovací šroub

3.1 Schéma zapojení přijímače HEI1/HEI2

HEI1 **obr. 2.1**
HEI2 **obr. 2.2**

Zelená (GN) žíla na 0 V.

Bílá (WH) žíla na vstupu ovládání.

Žlutá (YE) žíla na vstupu ovládání (HEI2).

Hnědá (BN) žíla na +24 V.

Příklad: S1 = tlačítko impuls

4 Jednokanálový přijímač HER1 (Obr. 3)

ochrana IP 65

- (a) Přijímač HER1
- (b) • teleskopická anténa s držákem antény*
• anténa je integrovaná
- (c) Připojovací svorka pro napájecí napětí 230/240 V AC
- (d) Připojovací svorka pro napájecí napětí 24 V
- (e) Připojovací svorka reléového
- (f) Přepínač pro 4 funkce
- (g) Programovací tlačítko
- (h) LED (RD) programování (červená)
- (i) LED (GN) funkce (zelená)

* Podle znázornění na obrázku zabudovat anténový držák na skříni přijímače. Dbát na správný dosed pryžového těsnění.

4.1 Schéma zapojení přijímače HER1 (Obr. 4)

Maximální kontaktní zatížení výstupního relé (bezpotenciálový měnič):

Svorka .6	rozpínací kontakt	max. zatížení kontaktu: 2,5 A / 30 V DC 500 W / 250 V AC
Svorka .8	zapínací kontakt	
Svorka .5	společný kontakt	

4.2 Spínací funkce přijímače HER1:

1. funkce

„Dálkové ovládání s impulsovým provozem“

Přepínač (f) nastavte do následující polohy:



Relé sepne a propustí jeden impuls. Poté opět rozepne.

2. Funkce

„Zapojení zapnout/vypnout“

Přepínač (f) nastavte do následující polohy:



Při prvním impulsu relé sepne a při dalším impulsu rozepne.

3. Funkce

„Prodloužení osvětlení na tři minuty“

Přepínač (f) nastavte do následující polohy:

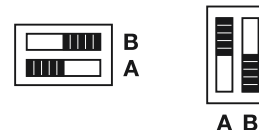

Při prvním impulsu relé sepne na min. tři minuty. Pokud se v průběhu této doby vyšle nový impuls, sepnutí se prodlouží o další tři minuty.

4. Funkce

„Zkrácení osvětlení na tři minuty“

Přepínač (f) nastavte do následující polohy:



Při prvním impulsu relé sepne na max. tři minuty. Pokud se v průběhu této doby vyše nový impuls, třiminutový interval se předčasně ukončí a relé rozezne.

5 Dvoukanálový přijímač HER2 (Obr. 5)

ochrana IP 65

- (a) Přijímač HER2
- (b) Externí anténa (vnější díl)
- (c) Připojovací svorka pro napájecí napětí 230/240 V AC
- (d) Připojovací svorka pro napájecí napětí 24 V
- (e) Připojovací svorky reléových
- (f) Čtyřpolohový přepínač pro funkce přijímače
- (g) Programovací tlačítko (1,2)
- (h) LED (RD) programování (červená)
- (i) LED (GN) funkce (zelená)

5.1 Schéma zapojení přijímače HER2 (Obr. 6)

Maximální kontaktní zatížení výstupního relé (bezpotenciálový měnič):

Svorka .6	rozpínací kontakt	max. zatížení
Svorka .8	zapínací kontakt	kontaktu:
Svorka .5	společný kontakt	2,5 A / 30 V DC 500 W / 250 V AC

Provést připojení externí antény jak je znázorněno na obr. 5. Spojení externí antény k přijímači není pod nebezpečným napětím a je zajištěné proti sabotáži. To znamená, že manipulace na kabelu nebo externí anténě nezpůsobí nežádoucí spínání přijímače. Zatímco anténa se montuje ve vnějším prostoru, je nutné umístit přijímač v oblasti zajištěné proti přístupu, protože se zde nachází přípoj řídicích vedení pro např. pohon vrat.

5.2 Spínací funkce přijímače HER2:

Přijímač HER2 je vybaven dvěma reléovými výstupy, které se mohou nezávisle na

sobě spínat. Každý reléový výstup může plnit dále popisované funkce, které se mohou rovněž používat nezávisle na sobě.

Nastavení jednotlivých funkcí se provádí pomocí čtyřpolohového přepínače (f).



- 1 = reléový výstup 1
- 2 = reléový výstup 2

1. Funkce

„Dálkové ovládání s impulsovým režimem“

Přepínač (f) nastavte do následující polohy:

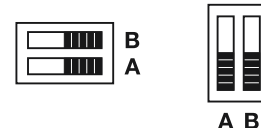

Relé sepne a propustí jeden impuls. Poté opět rozezne.

2. Funkce

„Zapojení zapnout/vypnout“

Přepínač (f) nastavte do následující polohy:



A B

Při prvním impulsu relé sepne a při dalším impulsu rozezne.

3. Funkce

„Prodloužení osvětlení na tři minuty“

Přepínač (f) nastavte do následující polohy:



A B

Při prvním impulsu relé sepne na min. tři minuty. Pokud se v průběhu této doby vyšle nový impuls, sepnutí se prodlouží o další tři minuty.

4. Funkce

„Zkrácení osvětlení o tři minuty“

Přepínač (f) nastavte do následující polohy:



A B

Při prvním impulsu relé sepne na max. tři minuty. Pokud se v průběhu této doby vyšle nový impuls, tříminutový interval se předčasně ukončí a relé rozezne.

6 Čtyřkanalový přijímač HER4 (Obr. 7)

ochrana IP 65

- (a) Přijímač HER4
- (b) • teleskopická anténa s držákem antény*
- anténa je integrovaná
- (c) Připojovací svorka pro napájecí napětí 230 V AC
- (d) Připojovací svorka pro napájecí napětí 24 V
- (e) Připojovací svorky reléových
- (f) Osmipolohový přepínač pro funkce přijímače

- (g) Programovací tlačítko (1,2,3,4)
- (h) LED (RD) programování (červená)
- (i) LED (GN) funkce (zelená)

* Podle znázornění na obrázku zabudovat anténový držák na skříni přijímače. Dbát na správný dosed pryžového těsnění.

6.1 Schéma zapojení přijímače HER4 (Obr. 8)

Maximální kontaktní zatížení výstupního relé (bezpotenciálový měnič):

Svorka .6	rozpínací kontakt	max. zatížení
Svorka .8	zapínací kontakt	kontaktu:
Svorka .5	společný kontakt	2,5 A / 30 V DC 500 W / 250 V AC

6.2 Spínací funkce přijímače HER4:

Přijímač HER4 je vybaven čtyřmi reléovými výstupy, které se mohou nezávisle na sobě spínat. Každý reléový výstup může plnit dále popisované funkce, které se mohou používat nezávisle na sobě.

Nastavení jednotlivých funkcí se provádí na osmipolohovém přepínači (f).



- 1 = reléový výstup 1
- 2 = reléový výstup 2
- 3 = reléový výstup 3
- 4 = reléový výstup 4

1. Funkce

„Dálkové ovládání s impulsovým režimem“

Přepínač (f) nastavte do polohy:



Relé sepne a propustí jeden impuls. Poté opět rozezne.

2. Funkce

„Zapojení zapnout/vypnout“

Přepínač (f) nastavte do následující polohy:



Při prvním impulsu relé sepne a při dalším impulsu rozezne.

3. Funkce

„Prodloužení osvětlení na tři minuty“

Přepínač (f) nastavte do následující polohy:



Při prvním impulsu relé sepne na min. tři minuty. Pokud se v průběhu této doby vyšle nový impuls, sepnutí se prodlouží o další tři minuty.

4. Funkce

„Zkrácení osvětlení na tři minuty“

Přepínač (f) nastavte do následující polohy:



Při prvním impulsu relé sepne na max. tři minuty. Pokud se v průběhu této doby vyšle nový impuls, tříminutový interval se předčasně ukončí a relé rozezne.

7 Programování přijímač

1. Krátce stiskněte tlačítko "P" (programovací tlačítko) příslušného kanálu (1 až 4) na přijímači. Červená svítící dioda začne pomalu blikat.
2. Tlačítko vysílače, které chcete naprogramovat, tiskněte alespoň 1 s. Vzdálenost mezi vysílačem a přijímačem musí být alespoň 1 m.
3. Pokud programování proběhne správně, začne červená svítící dioda na přijímači blikat rychleji.
4. Tlačítko na vysílači uvolněte.

Jakmile dioda přestane blikat, přijímač je připraven k použití.

Při kontrole správné funkce stiskněte naprogramované tlačítko vysílače, čímž aktivujete funkci relé, která je nastavena přepínačem A a B. Sepnutí relé je signalizováno rozsvícením zelené diody na přijímači.

Upozornění:

Pokud se do 30 sekund po stisknutí tlačítka "P" nezačne s programováním, pomalu blikající červená svítící kontrolka "P" na přijímači zhasne.

8 Programování přijímač HEI2 – kanál 2

1. Tlačítko "P" (programovací tlačítko) na přijímači 2x stisknout během 2 sekund - červená dioda LED začne blikat dvakrát pomaleji než u kanálu 1.
2. Tlačítko vysílače, které chcete naprogramovat, tiskněte alespoň jednu sekundu. Vzdálenost mezi vysílačem a přijímačem musí být alespoň 1 m.
3. Při programování začne blikat rychleji červená svítící dioda na přijímači.
4. Tlačítko na vysílači uvolněte.

Jakmile dioda přestane blikat, přijímač je připraven k provozu. Proveďte kontrolu funkce!

Ukončení programování:

Když se programovací tlačítko po jeho použití během 2 sekund 3x stiskne, červená dioda LED zhasne a programovací proces se ukončí.

9 Příjem

Když přijímač přijme vysílací kódy, které byly naprogramovány na kanál 1 nebo kanál 2, aktivuje se na 0,5 sekundy příslušný signálový výstup (bílá = kanál 1, žlutá = kanál 2). Během této doby svítí dioda LED na přijímači.

10 Prohlášení výrobce EU

Výrobce: Verkaufsgesellschaft KG
Upheider Weg 94 – 98
D-33803 Steinhagen

Výrobek: Přijímač / jednokanálový, dvoukanálový, čtyřkanálový, jednokanálový průmyslový, dvoukanálový průmyslový

Typ přístroje: HER1, HER2, HER4, HEI1, HEI2

Výše označený výrobek odpovídá na základě svého koncipování a konstrukce v provedení, které uvádíme do oběhu, příslušným základem požadavkům následně uváděných směrníc. Při námi neodsouhlasené změně výrobku ztrácí toto prohlášení platnost.

Příslušná ustanovení, kterým výrobek odpovídá:

Shoda výše jmenovaných výrobků s předpisy podle článku 3 Směrnice R&TTE 1995/5/EG byla prokázána dodržením těchto norem:

Použité normy:

ETS 300 683 vydání: 06/97
I-ETS 300 220 vydání: 10/93
EN 300 220-1 vydání: 11/97

Steinhagen, dne 01.01.2003



ppa. Axel Becker
Obchodní vedení

СОДЕРЖАНИЕ	СТР.	9	Прием	88	
1	Важные указания	81	10	Заявление изготовителя о соответствии изделия требованиям Директивы ЕС	88
2	Обзор приемники	82			
3	1-канальный приемник HEI1, 2-канальный приемник HEI2	83			
3.1	Принципиальные схемы приеников HEI1/HEI2	83	1	Важные указания	
4	1-канальный приемник HER1	83			
4.1	Принципиальная схема приемника HER1	83			
4.2	Коммутационные функции приемника HER1	84			
5	2-канальный приемник HER2	84			
5.1	Принципиальная схема приемника HER2	84			
5.2	Коммутационные функции приемника HER2	85			
6	4-канальный приемник HER4	86			
6.1	Принципиальная схема приемника HER4	86			
6.2	Коммутационные функции приемника HER4	86			
7	Программирование Приемное	87			
8	Программирование Приемное HEI2 – канала 2	88			

Внимание:

Ручные передатчики не должны попадать в руки детей!

Пользоваться ручными передатчиками имеют право только лица, проинструктированные в отношении принципа работы ворот с дистанционным управлением!

Использование дистанционного управления должно иметь место при визуальном контакте с воротами!

Программирование системы дистанционного управления всегда проводить в гараже вблизи привода!

Для исключения повреждений необходимо следить за тем, чтобы провода системы управления приводом (24 V DC постоянного тока) были проложены отдельно от остальных проводов электропитания (230 V AC переменного тока)!

Для пуска устройства дистанционного управления в работу допускается использовать только оригинальные детали!

Если устройство дистанционного управления должно комбинироваться с приводами и системами управления других изотопителей, то возможность этого необходимо вначале поручить проверить своему электроспециалисту.

Необходимо соблюдать местные предписания по безопасности, в особенности в отношении электропитания 230/240 V AC переменного тока. Мы рекомендуем поручить выполнение этих работ электроспециалисту.

На приемниках с релейным выходом принципиально допускается подключать лишь один вид питающего напряжения. Подключение неправильного напряжения ведет к разрушению электроники.

Приемники HEI1, HER1, HER2 и HER4 с родом защиты IP 65 (условие использования на открытом воздухе и во влажных помещениях) следует снабдить всеми уплотнениями.

- Ввод проводов выполнять лишь в предусмотренных для этого заводом местах!

- Приборы слдут защищать от воздействия прямых солнечных лучей!
- При несоблюдении может иметь место нарушение работы вследствие проникновения влаги!
- Перед проведением всех работ по подключению приборов следует отключать электропитание!

Диапазон температуры от -20° C до +60° C

Если имеется потребность в нескольких приемниках, то их необходимо монтировать как можно дальше друг от друга.

Указание:

Для достижения оптимальной дальности действия следует смонтировать антенну на корпусе приемника и вытянуть телескопическую антенну. Затем необходимо отрегулировать положение приемника и закрепить его.

Местные условия могут оказывать влияние на дальность действия дистанционного управления!

Только для 868 MHz:

GSM-900 мобильные телефоны могут иметь помехи при одновременном использовании с пультами

2 Обзор приемники (Рис. 1)

- (a) HEI1/HEI2
- (b) HER1
- (c) HER2 (внутренняя часть)
- (d) HER2 (наружная часть)
- (e) HER4

Указание:

Приемники подключаются параллельно входам клавиши. При системах управления других изготовителей принципиально использовать приемники с релейным выходом.

Для подключения приемников в распоряжении имеются следующие возможности:

1. Параллельно к импульсному клавишному выключателю
2. Параллельно к клавишам выключателям направления (ворота открыть, ворота закрыть)

3. Параллельно к входам клавишного выключателя (везд, выезд)
4. В качестве замыкающего или переключающего контакта для управления освещением (HER).
5. В качестве замыкающего контакта для боковых дверей с устройством электрического открывания двери (HER).

3 1-канальный приемник HEI1, 2-канальный приемник HEI2 (Рис. 2)

род защиты IP65

- (a) Приемник
- (b) Растяжная антенна
- (c) Соединительная линия
- (d) Клавиши для программирования "P"
- (e) Светодиод
- (f) Держатель приемника
- (g) Крепежный винт

3.1 Принципиальные схемы приемников HEI1/HEI2

HEI1 **Рис. 2.1**

HEI2 **Рис. 2.2**

Зеленый провод (GN) к 0 V.
 Белый провод (WH) ко входу системы управления.
 Желтый провод (YE) ко входу системы управления (HEI2).
 Коричневый провод (BN) к +24 V.
 Пример: S1 = импульсная клавиша

4 1-канальный приемник HER1 (Рис. 3)

род защиты IP65

- (a) Приемник HER1
- (b)
 - телескопическая антенна с основанием антенны*
 - антенна встроена
- (c) Присоединительный зажим для питающего напряжения 230/240 V AC переменного тока
- (d) Присоединительный зажим для питающего напряжения 24 V постоянного тока
- (e) Присоединительный зажим релейного выхода
- (f) Переключатель для 4-х функций
- (g) Клавиши для программирования

- (h) Светодиод (RD) программирования (красный)
- (i) Светодиод (GN) рабочего режима (зеленый)

* Основание антенны закрепить на корпусе приемника в соответствии с рисунком. Обращать внимание на правильную посадку резинового уплотнения.

4.1 Принципиальная схема приемника HER1 (Рис. 4)

Максимальная нагрузка контактов выходного реле(беспотенциальный переключающий контакт):

Вывод .6	Размыкающий контакт	Максимальная нагрузка контакта: 2,5 A / 30 V DC 500 W / 250 V AC
Вывод .8	Замыкающий контакт	
Вывод .5	Общий контакт	

4.2 Коммутационные функции приемника HER1:

1-я функция

"Дистанционное управление с импульсным режимом"

Переключатель (f) установить в следующем положении:



Якорь реле притягивается на время длительности импульса передатчика. Затем якорь реле отпадает.

2-я функция

"Схема управления вкл./выкл."

Переключатель (f) установить в следующем положении:



При первом импульсе передатчика якорь реле притягивается и отпадает при следующем импульсе.

3-я функция

"Продлеваемое 3-минутное освещение"

Переключатель (f) установить в следующем положении:

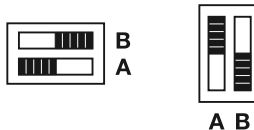

При первом импульсе передатчика якорь реле притягивается минимум на 3 минуты. Если в течение этого времени подается еще один импульс, то отсчет 3-х минут начинается сначала.

4-я функция

"Сокращаемое 3-минутное освещение"

Переключатель (f) установить в следующем положении:



При первом импульсе передатчика якорь реле притягивается минимум на 3 минуты. Если в течение этого времени подается еще один импульс, то отсчет 3-х минут преждевременно прекращается и реле отпадает.

5 2-канальный приемник HER2 (Рис. 5)

род защиты IP65

- (a) Приемник HER2
- (b) Наружная антенна (наружная часть)
- (c) Присоединительный зажим для питающего напряжения 230/240 V AC переменного тока
- (d) Присоединительный зажим для питающего напряжения 24 V постоянного тока
- (e) Присоединительный зажим релейного выхода
- (f) 4-позиционный переключатель функций приемника
- (g) Клавиши для программирования (1,2)
- (h) Светодиод (RD) программирования (красный)
- (i) Светодиод (GN) рабочего режима (зеленый)

5.1 Принципиальная схема приемника HER2 (Рис. 6)

Максимальная нагрузка контактов выходного реле(беспотенциальный переключающий контакт):

Выход .6	Размыкающий контакт	Максимальная
Выход .8	Замыкающий контакт	нагрузка контакта:
Выход .5	Общий контакт	2,5 A / 30 V DC 500 W / 250 V AC

Подключить наружную антенну в соответствии с показанным на **рис. 5**. По кабелю, соединяющему наружную антенну с приемником, подается лишь безопасное низкое напряжение, он безопасен в отношении саботажа; это означает, что манипулирование кабеля или наружной антенны не ведет к нежелательному срабатыванию приемника. В то время как антенна всегда монтируется снаружи, приемник всегда следует устанавливать в защищенной от доступа зоне, так как здесь, к примеру, подключаются линии управления приводом ворот.

5.2 Коммутационные функции приемника HER2:

Приемник HER2 снабжен двумя релейными выходами, которыми можно управлять независимо друг от друга. Каждый релейный выход располагает приведенными ниже

функциями, которые также можно использовать независимо друг от друга.

Установка отдельных функций производится посредством 4-позиционного переключателя (f).



- 1 = релейный выход 1
- 2 = релейный выход 2

1-я функция

"Дистанционное управление с импульсным режимом"

Переключатель (f) установить в следующем положении:



Якорь реле притягивается на время длительности импульса передатчика. Затем якорь реле отпадает.

2-я функция

"Схема управления вкл./выкл."

Переключатель (f) установить в следующем положении:



При первом импульсе передатчика якорь реле притягивается и отпадает при следующем импульсе.

3-я функция

"Продлеваемое 3-минутное освещение"

Переключатель (f) установить в следующем положении:



При первом импульсе передатчика якорь реле притягивается минимум на 3 минуты. Если в течение этого времени подается еще один импульс, то отсчет 3-х минут начинается сначала.

4-я функция

"Сокращаемое 3-минутное освещение"

Переключатель (f) установить в следующем положении:



A B

При первом импульсе передатчика якорь реле притягивается минимум на 3 минуты. Если в течение этого времени подается еще один импульс, то отсчет 3-х минут преждевременно прекращается и реле отпадает.

6 4-канальный приемник HER4 (Рис. 7)

род защиты IP65

- (a) Приемник HER4
- (b) • телескопическая антенна с основанием антенны*
• антенна встроена
- (c) Присоединительный зажим для питающего напряжения 230 V AC переменного тока

- (d) Присоединительный зажим для питающего напряжения 24 V постоянного тока
- (e) Присоединительные зажимы релейного выхода
- (f) 8-позиционный переключатель функций приемника
- (g) Клавиши для программирования (1,2,3,4)
- (h) Светодиод (RD) программирования (красный)
- (i) Светодиод (GN) рабочего режима (зеленый)

* Основание антенны закрепить на корпусе приемника в соответствии с рисунком. Обращать внимание на правильную посадку резинового уплотнения.

6.1 Принципиальная схема приемника HER4 (Рис. 8)

Максимальная нагрузка контактов выходного реле(беспотенциальный переключаящий контакт):

Вывод .6	Размыкающий контакт	Максимальная нагрузка контакта: 2,5 A / 30 V DC 500 W / 250 V AC
Вывод .8	Замыкающий контакт	
Вывод .5	Общий контакт	

6.2 Коммутационные функции приемника HER4:

Приемник HER4 снабжен четырьмя релейными выходами, которыми можно управлять независимо друг от друга. Каждый релейный выход располагает приведенными ниже функциями, которые также можно использовать независимо друг от друга.

Установка отдельных функций производится посредством 8-позиционного переключателя

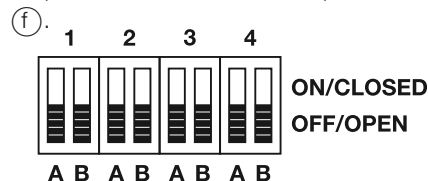

- 1 = релейный выход 1
- 2 = релейный выход 2
- 3 = релейный выход 3
- 4 = релейный выход 4

1-я функция

"Дистанционное управление с импульсным режимом"

Переключатель (f) установить в положении:



Якорь реле притягивается на время длительности импульса передатчика. Затем якорь реле отпадает.

2-я функция

"Схема управления вкл./выкл."

Переключатель (f) установить в следующем положении:



При первом импульсе передатчика якорь реле притягивается и отпадает при следующем импульсе.

3-я функция

"Продлеваемое 3-минутное освещение"

Переключатель (f) установить в следующем положении:



При первом импульсе передатчика якорь реле притягивается минимум на 3 минуты. Если в течение этого времени подается еще один импульс, то отсчет 3-х минут начинается сначала.

4-я функция

"Сокращаемое 3-минутное освещение"

Переключатель (f) установить в следующем положении:



При первом импульсе передатчика якорь реле притягивается минимум на 3 минуты. Если в течение этого времени подается еще один импульс, то отсчет 3-х минут преждевременно прекращается и реле отпадает.

7 Программирование Приемное

1. Коротко нажать кнопку "P" (программирование) нужного канала (1 ... 4) на приемном устройстве, после этого красный светодиод начинает медленно мигать.
2. Нажать минимум на 1 секунду нужную для программирования клавишу пульта. Расстояние между передатчиком и приемником – не менее 1 м.
3. При состоявшемся программировании красный светодиод приемного устройства начинает мигать быстрее
4. Отпустить клавишу передатчика.

После окончания мигания приемное устройство готово к использованию.

Для проверки нажать запрограммированную кнопку пульта - при помощи переключателей А и В настроенная функция реле включается и зеленый светодиод загорается при втянутом реле.

Указание:

Если в течение 30 сек. после нажатия кнопки “3” программирования не произошло, то медленно мигающий красный светодиод приемного устройства снова гаснет.

8 Программирование Приемное HEI2 – канала 2

1. Нажмите два раза в течение двух секунд клавишу “P” (клавишу программирования) на приемнике. Красный светодиод начинает мигать в два раза медленнее, чем в случае канала 1.
2. Нажать на выбранную для программирования клавишу ручного передатчика в течение минимум 1 сек. Расстояние между передатчиком и приемником - не менее 1 м.
3. При выполненном программировании красный светодиод на приемнике начинает мигать быстрее.
4. Отпустить клавишу передатчика.

По окончании мерцания светодиода приемник готов к приему сигналов.

Провести проверку функционирования!

Прекращение программирования:

Если после нажатия клавиши программирования она будет нажата 3 раза в течение двух секунд, то красный светодиод гаснет и процесс программирования прерывается.

9 Прием

Если приемник принимает коды передачи, которые были запрограммированы на канале 1 или канале 2, то соответствующе выход сигнала (белый = канал 1, желтый = канал 2) будет активным в течение 0,5 секунд. В это время горит светодиод на приемнике.

10 Заявление изготовителя о соответствии изделия требованиям Директивы ЕС

Изготовителя: Verkaufsgesellschaft KG
Upheider Weg 94 – 98
D-33803 Steinhagen

Изделие: приемник / 1-канальный,
2-канальный, 4-канальный,
1-канальный, промышленный,
2-канальный, промышленный

Тип прибора: HER1, HER2, HER4, HEI1, HEI2

Указанное выше изделие благодаря его проектированию, конструкции и изготовлению на нашей фирме соответствует основополагающим требованиям указанных ниже Директив. Это заявление утрачивает силу в случае внесения в изделие каких-либо изменений, которые не согласованы с нами.

Действующие положения, которым соответствует это изделие:

соответствие указанного выше изделия требованиям директив в согласно статьи 3 Директив R & TTE 1995/5/EG было подтверждено выполнением следующих стандартов:

Выполняемые стандарты:

ETS 300 683	издание: 06/97
I-ETS 300 220	издание: 10/93
EN 300 220-1	издание: 11/97

Штайнхаген, 01.01.2003 г



Алекс Бекер
Руководство фирмы

INNHOLDSFORTEGNELSE	SIDE	1	Viktig informasjon
1	89		Les og følg informasjonen i denne
2	90		bruksanvisningen! Den gir deg viktige tips
3	90		om sikker montering og bruk av fjernstyringen.
3.1	90		Følg dessuten sikkerhetsinformasjonen for
	90		bruk av porten og portåpneren!
4	91		
4.1	91		Ta godt vare på denne bruksanvisningen, slik
4.2	91		at du kan montere tilbehør og endre fjernsty-
	91		ringen uten problemer.
5	92		
5.1	92		Personer eller gjenstander skal ikke beveges
5.2	92		gjennom portåpningen før porten står stille i
	92		åpen stilling!
6	93		
6.1	93		Viktig:
6.2	93		Håndsendere må ikke brukes av
	93		barn!
7	94		
8	95		Håndsendere må kun brukes av personer
	95		som har lært hvordan det fjernstyrte portan-
9	95		legget skal brukes!
10	95		Fjernstyringen må kun brukes når porten kan
	95		ses!

Programmeringen av fjernstyringen må alltid utføres i nærheten av portåpneren i garasjen!

For å unngå at det oppstår forstyrrelser, må det passes på at styreledningene til portåpneren (24 V DC) legges i et separat installasjonssystem, atskilt fra andre forsyningsledninger (230 V AC)!

Bruk kun originaldeler til igangsetting av fjernstyringen!

Hvis fjernstyringen skal kombineres med portåpnere og styringer fra andre produsenter, må en elektriker først sjekke om dette er mulig.

Lokale beskyttelsesbestemmelser må følges, særskilt ved en spenningstilførsel på 230/240 V AC. Vi anbefaler å la en elektriker utføre disse arbeidene.

På en mottaker med reléutgang må det prinsipielt kun finnes én type tilførselsspenning. Forveksling av tilkoblet spenning medfører at elektronikken ødelegges.

Mottaker HEI1, HER1, HER2 og HER4 med beskyttelsestype IP 65 (forutsetning for utendørs bruk og bruk i fuktige rom) må utstyres med samtlige tetninger

- Ledninger må kun føres inn på de steder som klargjort av fabrikk!
- Fjernstyringen skal beskyttes mot direkte sol!
- Hvis dette ikke tas hensyn til, kan inntren- gende fuktighet innskrenke funksjonen!
- Før alle tilkoblingsarbeider på fjernstyringen utføres må spenningen avbrytes!

Temperaturområde: -20° C +60° C

Hvis det blir nødvendig med flere mottakere, bør mottakerne monteres så langt fra hve- randre som mulig.

Merk:

For å oppnå en optimal rekkevidde bør antennen monteres på mottakerhuset og teleskopantennen trekkes ut. Deretter rettes mottakeren opp og festes.

Forhold på stedet kan ha innflytelse på fjernstyringens rekkevidde!

Kun 868 MHz:

Ved bruk av GSM 900 mobiltelefoner samtidig, kan dette forstyrre fjernkontrollens rekkevidde.

2 Oversikt mottaker (Fig. 1)

- (a) HEI1/HEI2
- (b) HER1
- (c) HER2 (innvendig del)
- (d) HER2 (utvendig del)
- (e) HER4

Merk:

Mottakerne tilkobles parallelt til tastinn- gangene. Ved bruk av fjernstyringer fra andre produsenter må det generelt brukes en mottaker med reléutgang.

Følgende muligheter står til disposisjon for tilkobling av mottakerne:

1. Parallelt til impulstasten

2. Parallelt til retningsstastene (åpne porten , lukke porten)
3. Parallelt til tastinn- gangene (innkjørsel, utkjørsel)
4. Som stenge- eller skifte- element for lyskoblinger (HER).
5. Som stenge- element for sidedører med elektrisk døråpner (HER).

3 1-kanals mottaker HEI1, 2-kanals mottaker HEI2 (Fig. 2)

Beskyttelsestype IP 65

- (a) Mottaker
- (b) Utvendig mottager, antenne
- (c) Tilkoblingsledning
- (d) Programmeringstast „P“
- (e) LED
- (f) Mottakerholder
- (g) Festeskruer

3.1 Koblingsskjema mottaker HEI1/HEI2

HEI1 **Fig. 2.1**

HEI2 **Fig. 2.2**

Grønn (GN) tråd til 0 V.

Hvit (WH) tråd til inngang for styringen.

Gul (YE) tråd til inngang for styringen (HEI2).

Brun (BN) tråd til +24 V.

Eksempel: S1 = Tast impuls

4 1-kanals mottaker HER1 (Fig. 3)

Beskyttelsestype IP 65

- (a) Mottaker HER1
- (b)
 - Telskopantenne med antennefot*
 - Antennen er integrert
- (c) Tilkoblingsklemme for 230/240 V AC tilførselsspenning
- (d) Tilkoblingsklemme for 24 V
- (e) Tilkoblingsklemme reléutgang
- (f) Valgbryter for 4 funksjoner
- (g) Programmeringstast
- (h) Programmere LED (RD) (rød)
- (i) LED (GN) funksjon (grønn)

- * Monter antennefoten på mottaker huset som vist på bildet. Pass på at gummitetninger sitter riktig.

4.1 Koblingsskjema mottaker HER1 (Fig. 4)

Maksimal kontaktbelastning av utgangsreléet (spenningsfri veksler):

Klemme .6	Åpnerkontakt	maks. kontaktbelastning: 2,5 A / 30V DC 500 W / 250V AC
Klemme .8	Lukkerkontakt	
Klemme .5	Felles kontakt	

4.2 Koblingsfunksjoner til mottakeren HER1:

1. funksjon

„Fjernstyring med impulsdrift“

Sett valgbryteren (f) i følgende stilling:



Reléet aktiveres så lenge sendeimpulsen finnes. Deretter deaktiveres reléet.

2. funksjon

„Inn-/utkobling“

Sett valgbryteren (f) i følgende stilling:



Ved første sendeimpuls aktiveres reléet og ved neste sendeimpuls deaktiveres det igjen.

3. funksjon

„3-minutters lys som kan forlenges“

Sett valgbryteren (f) i følgende stilling:

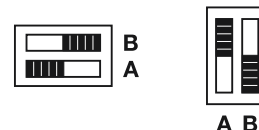

Ved første sendeimpuls aktiveres reléet i minst 3 minutter. Hvis det i løpet av denne tiden gis en ny impuls, starter de 3 minuttene igjen.

4. funksjon

„3-minutters-lys som kan forkortes“

Sett valgbryteren (f) i følgende stilling:

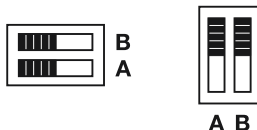

Ved første sendeimpuls aktiveres reléet i maksimalt 3 minutter. Hvis det i løpet av denne tiden gis en ny impuls, avbrytes de 3 minuttene tidligere og reléet deaktiveres.

5 2-kanals mottaker HER2 (Fig. 5)

Beskyttelsestype IP 65

- (a) Mottaker HER2
- (b) Ekstern antenne (utvendig del)
- (c) Tilkoblingsklemme for 230/240 V AC tilførselsspenning
- (d) Tilkoblingsklemme for 24 V
- (e) Tilkoblingsklemme reléutganger
- (f) Valgbryter for 4 mottakerfunksjoner
- (g) Programmeringstast (1,2)
- (h) Programmere LED (RD) (rød)
- (i) LED (GN) funksjon (grønn)

5.1 Koblingskjema mottaker HER2 (Fig. 6)

Maksimal kontaktbelastning av utgangsreléet (spenningsfri veksler):

Klemme .6	Åpnerkontakt	maks. kontaktbelastning: 2,5 A / 30V DC 500 W / 250 V AC
Klemme .8	Lukkerkontakt	
Klemme .5	Felles kontakt	

Ekstern antenne tilkobles som vist i **fig. 5**. Forbindelsen mellom ekstern antenne og mottaker leder kun ufarlig lavspenning og er sabotasjesikker, dvs. manipulasjoner på kabelen eller den eksterne antennen fører ikke til uvilkårlige koblingsaksjoner fra mottakeren. Selv om antennen monteres utvendig må mottakeren alltid plasseres i et område som er tilgangskontrollert, fordi det her tilkobles styreledninger for f.eks. portåpner.

5.2 Koblingsfunksjoner til mottaker HER2:

Mottaker HER2 har to reléutganger som kan kobles uavhengig av hverandre. Hver reléut-

gang har følgende funksjoner, som også kan brukes uavhengig av hverandre.

Innstillingen av de enkelte funksjonene utføres med 4-funksjons valgbryteren (f).

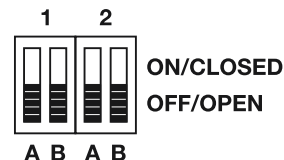

- 1 = Reléutgang 1
- 2 = Reléutgang 2

1. funksjon

„Fjernstyring med impulsdrift“

Sett valgbryteren (f) i følgende stilling:



Reléet aktiveres så lenge sendeimpulsen varer. Deretter deaktiveres reléet igjen.

2. funksjon

„Inn-/utkobling“

Sett valgbryteren (f) i følgende stilling:



A B

Reléet aktiveres ved første sendeimpuls og deaktiveres igjen ved neste sendeimpuls.

3. funksjon

„3-minutters-lys som kan forlenges“

Sett valgbryteren (f) i følgende stilling:



A B

Ved første sendeimpuls aktiveres reléet i minst 3 minutter. Hvis det i løpet av denne tiden gis en ny impuls, starter de 3 minuttene igjen.

4. funksjon

„3-minutters-lys som kan forkortes“

Sett valgbryteren (f) i følgende stilling:



A B

Ved første sendeimpuls aktiveres reléet i maksimalt 3 minutter. Hvis det i løpet av denne tiden gis en ny impuls, avbrytes de 3 minuttene tidligere og reléet deaktiveres.

6 4-kanals mottaker HER4 (Fig. 7)

Beskyttelsestype IP 65

- (a) Mottaker HER4
- (b)
 - Telskopantenne med antennefot*
 - Antennen er integrert
- (c) Tilkoblingsklemme for 230 V AC tilførselsspenning
- (d) Tilkoblingsklemme for 24 V tilførselsspenning
- (e) Tilkoblingsklemme reléutganger
- (f) Valgbryter for 8 mottakerfunksjoner
- (g) Programmeringstast (1,2,3,4)
- (h) Programmere LED (RD) (rød)
- (i) LED (GN) funksjon (grønn)

* Monter antennefoten på mottaker huset som vist på bildet. Pass på at gummitettingen sitter riktig.

6.1 Koblingskjema mottaker HER4 (Fig. 8)

Maksimal kontaktbelastning av utgangsreléet (spenningsfri veksler):

Klemme .6	Åpnerkontakt	maks.
Klemme .8	Lukkerkontakt	kontaktbelastning:
Klemme .5	Felles kontakt	2,5 A / 30 V DC 500 W / 250 V AC

6.2 Koblingsfunksjoner til mottaker HER4:

Mottaker HER4 har to reléutganger som kan kobles uavhengig av hverandre. Hver reléutgang har følgende funksjoner, som også kan brukes uavhengig av hverandre.

Innstillingen av de enkelte funksjonene utføres med 8-funksjons-valgbryteren (f).

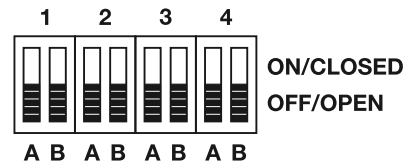

- 1 = Reléutgang 1
- 2 = Reléutgang 2
- 3 = Reléutgang 3
- 4 = Reléutgang 4

1. funksjon

„Fjernstyring med impulsdrift“

Sett valgbyteren (f) i følgende stilling:



Reléet aktiveres så lenge sendeimpulsen varer. Deretter deaktiveres reléet igjen.

2. funksjon

„Inn-/utkobling“

Sett valgbyteren (f) i følgende stilling:



Reléet aktiveres ved første sendeimpuls og deaktiveres igjen ved neste sendeimpuls.

3. funksjon

„3-minutters-lys som kan forlenges“

Sett valgbyteren (f) i følgende stilling:



Ved første sendeimpuls aktiveres reléet i minst 3 minutter. Hvis det i løpet av denne tiden gis en ny impuls, starter de 3 minuttene igjen.

4. funksjon

„3-minutters-lys som kan forkortes“

Sett valgbyteren (f) i følgende stilling:



Ved første sendeimpuls aktiveres reléet i maksimalt 3 minutter. Hvis det i løpet av denne tiden gis en ny impuls, avbrytes de 3 minuttene tidligere og reléet deaktiveres.

7 Programmering mottakeren

1. Rød tast „P“ (programmeringstast) for den ønskede kanal (1...4) på mottakeren betjenes kort - rød LED begynner å blinke langsomt.
2. Senderens tast som ønskes å programmeres trykkes i minst 1 sekund. Avstand mellom sender og mottaker minst 1 meter.
3. Når programmeringen er utført begynner rød LED i mottakeren å blinke hurtig.
4. Slipp tasten på fjernkontrollen

Når blinkingen er slutt, er mottakeren klar til mottaking.

Betjen tasten for å kontrollere programmeringen - reléfunksjonen som er innstilt med velgebyterne A og B utløses og grønn LED lyser ved tiltrukket relé.

Henvising:

Når det ikke skjer noen programmering innen 30 sekunder etter trykk på tasten „P“, slukker på nytt den langsomt blinkende røde LED.

8 Programmering mottakeren HEI2 – kanal 2

1. Trykk 2 ganger på "P"-tasten (programmeringstasten) på mottakeren innen 2 sekunder – den røde LEDen begynner å blinke dobbelt så langsomt som det som er tilfellet for kanal 1.
2. Tasten på fjernkontrollen som ønskes å programmeres trykkes i minst 1 sek. Avstand mellom sender og mottaker minst 1 meter.
3. Ved fullført programmering begynner den røde LED på mottakeren å blinke hurtigere.
4. Slipp tasten på fjernkontrollen

Etter at blinkingen har sluttet, er mottakeren klar for bruk.

Gjennomfør en funksjonskontroll!

Avbrudd av programmeringen:

Når det trykkes 3 ganger til på programmeringstasten innen 2 sekunder etter at denne er blitt betjent, slukker den røde LEDen og programmeringen blir avbrutt.

9 Mottak

Når mottakeren mottar de sendekodene som er blitt programmert på kanal 1 eller kanal 2, blir den respektive signalutgangen (hvit = kanal 1, gul = kanal 2) aktivert i 0,5 sekunder. Mens dette pågår, lyser LEDen på mottakeren.

10 EU-produsenterklæring

Produsent: Verkaufsgesellschaft KG
 Upheider Weg 94 – 98
 D-33803 Steinhagen

Produkt: **Mottaker / 1-kanals,
 2-kanals, 4-kanals, 1-kanal-
 industri, 2-kanal-industri**

Apparattype: **HER1, HER2, HER4,
 HEI1, HEI2**

Produktet som beskrives ovenfor er på basis av dets design og byggemåte i overensstemmelse med de relevante grunnleggende krav som stilles i de direktiver som står oppført nedenfor. Denne erklæringen taper sin gyldighet, dersom det foretas en endring ved produktet uten vår godkjenning.

Relevante bestemmelser som produktet er i samsvar med:

De ovennevnte produktene er i overensstemmelse med forskriftene i direktivene ifølge artikkel 3 i R & TTE-direktivene 1995/5/EF; dette er dokumentert ved at de følgende normer er overholdt:

Normer som har funnet anvendelse:

ETS 300 683	Utgave: 06/97
I-ETS 300 220	Utgave: 10/93
EN 300 220-1	Utgave: 11/97

Steinhagen, 01.01.2003



p.p. Axel Becker
 Daglig leder

INDHOLDSFORTEGNELSE	SIDE			
		9	Modtagelse	102
		10	EU-fabrikanterklæring	102
1	Vigtige henvisninger	96		
2	Modtager	97	1	Vigtige henvisninger
3	Modtager HEI1 med 1 kanal, Modtager HEI2 med 2 kanal	97		Læs vejledningen og overhold denne!
3.1	Ledningsdiagram modtager HEI1/HEI2	97		Den indeholder vigtige informationer om en sikker montering og betjening af fjernstyringen.
4	Modtager HER1 med 1 kanal	98		Vær desuden opmærksom på sikkerhedsanvisningerne angående driften af el-maskineriet og porten!
4.1	Ledningsdiagram modtager HER1	98		
4.2	Styrefunktioner - modtager HER1	98		Vejledningen skal opbevares omhyggeligt, så De uden videre kan ændre og udvide programmeringen af Deres fjernstyring.
5	Modtager HER2 med 2 kanaler	99		
5.1	Ledningsdiagram modtager HER2	99		
5.2	Styrefunktioner - modtager HER2	99		Kør eller gå først igennem portåbninger med fjernstyrede portanlæg, når portfløjen står stille i „port åben“ positionen!
6	Modtager HER4 med 4 kanaler	100		
6.1	Ledningsdiagram modtager HER4	100		
6.2	Styrefunktioner – modtager HER4	100		
7	Programmering af modtagerne	101		
8	Programmering af modtagerne HEI2 – kanal 2	102		

**Bemærk:
Håndstyringer må ikke beyttes
af børn!**

Betjening af fjernstyringen må kun foretages med porten inden for synsvidde!

Programmering af fjernstyringen skal altid foretages i nærheden af el-maskineriet i garagen!

For at undgå driftsforstyrrelser er det vigtigt at sørge for, at maskineriets styreledninger (24 V DC) er ført i et separat installationssystem til andre forsyningsledninger (230 V AC)!

Der må kun anvendes originaldele når fjernstyringen tages i brug!

Såfremt fjernstyringen skal kombineres med el-maskinerier og styringer fra andre fabrikanter, skal en el-installatør først undersøge, om dette er muligt.

Vær opmærksom på de lokale sikkerhedsbestemmelser, især ved en spændingsforsyning på 230/240 V AC. Vi anbefaler, at De tilkalder en el-installatør .

Tilslut kun én slags strømforsyning ved modtagere med relæudgang. En forveksling af netspændinger ødelægger elektronikken.

Modtagerne HEI1, HER1, HER2 og HER4 med beskyttelsesgraden IP 65 (forudsætning for anvendelse i det fri og i fugtige rum) skal forsynes med samtlige tætninger.

- Ledningsindføringer må kun foretages de steder, der er indrettet dertil fra fabrikkens side!
- Skal beskyttes mod direkte sollys!
- Fugt kan nedsætte funktionsevnen!
- Slå strømforsyningen fra, før der udføres monteringsarbejde!

Temperaturområde: -20° C til +60° C

Er det nødvendigt med flere modtagere, bør disse placeres så langt fra hinanden som muligt.

Bemærk:

For at opnå en optimal rækkevidde monteres antennen på modtagerkabinettet og teleskopantennen trækkes ud. Derefter rettes modtageren til og fastgøres.

De lokale forhold kan have indflydelse på fjernstyringens rækkevidde!**Kun 868 MHz:**

Brug af GSM 900 mobiltelefon kan have indflydelse på fjernbetjeningens rækkevidde.

2 Modtager (Billede 1)

- (a) HEI1/HEI2
- (b) HER1
- (c) HER2 (indvendig del)
- (d) HER2 (udvendig del)
- (e) HER4

Bemærk:

Modtagerne tilsluttes parallelt til trykknapiangang. Bruges andre fjernstyringer, skal disse have relæudgang.

De har følgende muligheder når modtagerne skal tilsluttes:

1. I parallel til impulstrykknop
2. I parallel til retningstrykknapperne (port åben, port lukket)

3. I parallel til trykknapiangange (indkørsel, udkørsel)
4. Som slutte- eller skiftekontakt til belysning (HER).
5. Som sluttekontakt for separate døre med elektrisk døråbner (HER).

3 Modtager HEI1 med 1 kanal, Modtager HEI2 med 2 kanal (Billede 2)

Beskyttelsesgrad IP 65

- (a) Modtager
- (b) Ledningsantenne
- (c) Tilslutningskabel
- (d) Programmeringsknop „P“
- (e) Lysdiode
- (f) Holder til modtager
- (g) Fastspændingsbolt

3.1 Ledningsdiagram modtager HEI1/HEI2

HEI1 **Billede 2.1**
HEI2 **Billede 2.2**

Grøn (GN) ledning til 0 V.
 Hvid (WH) ledning til styringens indgang.
 Gul (YE) ledning til styringens indgang (HEI2).
 Brun (BN) ledning til +24 V.
 Eks.: S1 = impuls trykknop

4 Modtager HER1 med 1 kanal (Billede 3)

Beskyttelsesgrad IP 65

- (a) Modtager HER1
- (b) • Teleskopantenne med antennefod*
 • Integreret antenne
- (c) Tilslutningsklemme til 230/240 V AC strømforsyning
- (d) Tilslutningsklemme til 24 V strømforsyning
- (e) Tilslutningsklemme relæudgang
- (f) Omskifter med 4 funktioner
- (g) Programmeringsknop
- (h) Lysdiode (RD) programmering (rød)
- (i) Lysdiode (GN) funktion (grøn)

* Antennefoden monteres på modtagerkabinettet som vist på billedet. Vær opmærksom på, at gummitætningen sidder korrekt.

4.1 Ledningsdiagram modtager HER1 (Billede 4)

Udgangsrælæets maksimale kontaktydelse (spændingsfri skiftekontakt):

Klemme .6	åbningskontakt	maks.
Klemme .8	lukningskontakt	kontaktbelastning:
Klemme .5	fælleskontakt	2,5 A / 30 V DC 500 W / 250 V AC

4.2 Styrefunktioner - modtager HER1:

1. funktion

„Fjernstyring med impulsfunktion“

Omskifteren (f) stilles i position:



Relæet aktiveres under sendeimpulsen.
 Derefter slår relæet fra.

2. funktion

„Til/fra – kobling“

Omskifteren (f) stilles i position:

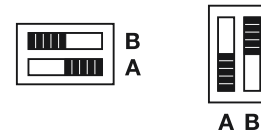

Ved den første sendeimpuls aktiveres relæet, ved næste sendeimpuls slår relæet fra.

3. funktion

„3-minutters-lys, kan forlænges“

Omskifteren (f) stilles i position:

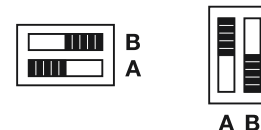

Ved den første sendeimpuls aktiveres relæet i mindst 3 minutter. Såfremt der under disse 3 minutter sendes en ny impuls, startes de 3 minutter igen.

4. funktion

„3-minutters-lys, kan forkortes“

Omskifteren (f) stilles i position:

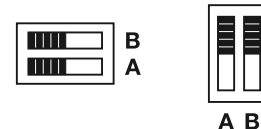

Ved den første sendeimpuls aktiveres relæet i maks. 3 minutter. Såfremt der under disse 3 minutter sendes en ny impuls, afbrydes processen og relæet slår fra.

Klemme .6	åbningskontakt	maks.
Klemme .8	lukningskontakt	kontaktbelastning:
Klemme .5	fælleskontakt	2,5 A / 30 V DC
		500 W / 250 V AC

5 Modtager HER2 med 2 kanaler (Billede 5)

Beskyttelsesgrad IP 65

- (a) Modtager HER2
- (b) Ekstern antenne (udvendig del)
- (c) Tilslutningsklemme til 230/240 V AC strømforsyning
- (d) Tilslutningsklemme, 24 V strømforsyning
- (e) Tilslutningsklemmer relæudgange
- (f) Omskifter med 4 mulige indstillinger til modtagerfunktion
- (g) Programmeringsknap (1,2)
- (h) Lysdiode (RD) programmering (rød)
- (i) Lysdiode (GN) funktion (grøn)

5.1 Ledningsdiagram modtager HER2 (Billede 6)

Udgangsrelæets maksimale kontaktydelse (spændingsfri skiftekontakt):

Den udvendige antenne tilsluttes som vist på **billede 5**. Forbindelsen mellem den udvendige antenne og modtageren medfører kun ufarlig lavspænding.

Antenne monteres udvendigt, mens modtageren skal placeres sådan, at uvedkommende personer ikke har adgang til styreanordningen til f.eks. en portåbner.

5.2 Styrefunktioner - modtager HER2:

Modtageren HER2 er forsynet med to relæudgange, der kan styres hver for sig. Hver relæudgang har følgende funktioner, der ligeledes kan anvendes hver for sig.

Indstillingen af de enkelte funktioner sker via omskifterens (f) 4 mulige indstillinger.



- 1 = Relæudgang 1
- 2 = Relæudgang 2

1. funktion

„Fjernstyring med impulsfunktion“

Omskifteren (f) stilles i position:



Relæet aktiveres under sendeimpulsen. Derefter slår relæet fra.

2. funktion

„Til/fra - kobling“

Omskifteren (f) stilles i position:



Ved første sendeimpuls aktiveres relæet, ved næste sendeimpuls slår relæet fra.

3. funktion

„3-minutters-lys, kan forlænges“

Omskifteren (f) stilles i position:

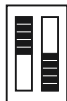

A B

Ved den første sendeimpuls aktiveres relæet i mindst 3 minutter. Hvis der inden for disse 3 minutter sendes en ny impuls, startes de 3 minutter på ny.

4. funktion

„3-minutters-lys, kan afkortes“

Omskifteren (f) stilles i position:



A B

Ved den første sendeimpuls aktiveres relæet i maks. 3 minutter. Hvis der under disse 3

minutter sendes en ny impuls, så afbrydes løbetiden på 3 minutter og relæet slår fra.

6 Modtager HER4 med 4 kanaler (Billede 7)

Beskyttelsesgrad IP 65

- (a) Modtager HER4
- (b) • Teleskopantenne med antennefod*
• Integreret antenne
- (c) Tilslutningsklemme til 230 V AC strømforsyning
- (d) Tilslutningsklemme til 24 V strømforsyning
- (e) Tilslutningsklemmer relæudgange
- (f) Omskifter til 8 modtagerfunktioner
- (g) Programmeringsknop (1,2,3,4)
- (h) Lysdiode (RD) programmering (rød)
- (i) Lysdiode (GN) funktion (grøn)

* Antennefoden monteres på modtagerkabinetet som vist på billedet. Vær opmærksom på, at gummitætningen sidder korrekt.

6.1 Ledningsdiagram modtager HER4 (Billede 8)

Udgangsrelæets maksimale kontaktydelse (spændingsfri skiftekontakt):

Klemme .6	åbningskontakt	maks. kontaktbelastning: 2,5 A / 30 V DC 500 W / 250 V AC
Klemme .8	lukningskontakt	
Klemme .5	fælleskontakt	

6.2 Styrefunktioner – modtager HER4:

Modtageren HER4 er forsynet med fire relæudgange, der kan styres hver for sig. Hver relæudgang har følgende funktioner, der ligeledes kan anvendes hver for sig.

Indstillingen af de enkelte funktioner sker via omskifteren (f) med 8 mulige indstillinger.



- 1 = Relæudgang 1
- 2 = Relæudgang 2
- 3 = Relæudgang 3
- 4 = Relæudgang 4

1. funktion

„Fjernstyring med impulsfunktion“

Omskifteren (f) stilles i position:



Relæet aktiveres under sendeimpulsen.
Derefter slår relæet fra.

2. funktion

„Til/fra-kobling“

Omskifteren (f) stilles i position:



Ved den første sendeimpuls aktiveres relæet,
ved næste sendeimpuls slår relæet fra.

3. funktion

„3-minutters-lys, kan forlænges“

Omskifteren (f) stilles i position:



A B

Ved den første sendeimpuls aktiveres relæet
i mindst 3 minutter. Hvis der inden for disse 3
minutter sendes en ny impuls, så startes de
3 minutter på ny.

4. funktion

„3-minutters-lys, kan forkortes“

Omskifteren (f) stilles i position:



A B

Ved første sendeimpuls aktiveres relæet i
maks. 3 minutter. Hvis der inden for disse 3
minutter sendes en ny impuls, så afbrydes
processen og relæet slår fra.

7 Programmering af modtagerne

1. Tryk et øjeblik på den røde knap „P“
(programmeringsknap) for den ønskede

- kanal (1 ... 4) i modtageren - den røde
lysdiode begynder langsomt at blinke.
2. Tryk mindst 1 sek. på den knap på
styringen, der skal programmeres.
Afstand mellem håndsender og
modtager: mindst 1 m.
3. Når programmeringen er gennemført,
begynder den røde lysdiode i modtageren
at blinke hurtigere.
4. Slip knappen på håndsenderen.

Når den røde lysdiode ikke mere blinker, er
modtageren programmeret.

For at kontrollere trykkes på den program-
merede knap på styringen - relæfunktionen,
der er indstillet med omskifteren A og B,
aktiveres og den grønne lysdiode lyser ved
forstærket relæ.

Bemærk:

Hvis der ikke foretages en programmering
30 sek. efter tryk på knappen „P“,
frakobles den langsomt blinkende røde
lysdiode i modtageren igen.

8 Programmering af modtagerne HEI2 – kanal 2

1. "P"-trykknappen (programmeringsknap) på modtageren aktiveres 2 gang inden for 2 sek. – den røde lysdiode begynder at blinke dobbelt så langsomt som på kanal 1.
2. Tryk i mindst 1 sek. på den knap på håndsenderen, som skal programmeres. Afstand mellem håndsender og modtager: mindst 1 m.
3. Når programmeringen er afsluttet, begynder den røde lysdiode på antennen at blinke hurtigere.
4. Slip knappen på håndsenderen.

Når lysdioden ikke blinker mere, er modtageren klar til brug.

Udfør en funktionskontrol!

Afbrudelse af programmeringen:

Sker der efter den første aktivering af programmeringsknappen en aktivering 3 gange inden for 2 sek., slukker den røde lysdiode, og programmeringen afbrydes.

9 Modtagelse

Når modtageren modtager sendekoderne, der blev programmeret på kanal 1 eller kanal 2, bliver den pågældende signaludgang (hvid = kanal 1, gul = kanal 2) aktiv i 0,5 sek. I denne tid lyser lysdioden på modtageren.

10 EU-fabrikanteklæring

Fabrikant: Verkaufsgesellschaft KG
Upheider Weg 94 – 98
D-33803 Steinhagen

Produkt: Modtager / 1-kanal,
2-kanal, 4-kanal, 1-kanal-
industri, 2-kanal-industri

Model: HER1, HER2, HER4,
HEI1, HEI2

Det ovenfor opførte produkt opfylder i medfør af sin udvikling og konstruktion samt af den udførelse, som vi har bragt i handlen, de almindelige, grundlæggende krav i de efterfølgende direktiver. I tilfælde af ændringer på produktet, der ikke er udført med vort samtykke, mister denne erklæring sin gyldighed.

Almindelige bestemmelser, som dette produkt opfylder:

De ovennævnte produkters overensstemmelse med forskrifterne i direktiverne iht. art. 3 i R & TTE-direktiverne 1995/5/EF er dokumenteret ved overholdelse af følgende normer:

Anvendte normer:

ETS 300 683	Udgave: 06/97
I-ETS 300 220	Udgave: 10/93
EN 300 220-1	Udgave: 11/97

Steinhagen, den 01.01.2003



p. p. Axel Becker
Direktionen

ÍNDICE	PÁGINA	10	110
1	Informações Importantes	103	
2	Gama de Receptores	104	
3	Receptor HEI1, de 1 canal, Receptor HEI2, de 2 canal	105	
3.1	Esquema de conexão do receptor HEI1/HEI2	105	
4	Receptor de 1 canal - HER1	105	
4.1	Esquema de conexão do receptor HER1	105	
4.2	Funções de comutação do receptor HER1	105	
5	Receptor de 2 canais - HER2	106	
5.1	Esquema de conexão do receptor HER2	106	
5.2	Funções de comutação do receptor HER2	106	
6	Receptor de 4 canais - HER4	107	
6.1	Esquema de conexão do receptor HER4	108	
6.2	Funções de comutação do receptor HER4	108	
7	Programação dos receptores	109	
8	Programação dos receptores HEI2 – canal 2	109	
9	Recepção	109	
			10
			110

Declaração europeia do fabricante

1 Informações Importantes

Leia e siga com atenção estas instruções, pois fornecem-lhe informações precisas e relevantes para uma montagem segura e para o correcto funcionamento do seu sistema de controlo remoto.

Consulte, ainda, as instruções de segurança acerca do funcionamento da porta e respectiva motorização!

Para que possa efectuar facilmente amplificações ou alterações no seu sistema de controlo remoto, guarde estas instruções cuidadosamente.

Não passe por portas telecomandadas sem se certificar que estas permanecem paradas na posição „Porta Aberta“!

**Atenção:
O telecomando não é um brinquedo!
Por isso, coloque-o fora do alcance das crianças.**

O telecomando só deve ser utilizado por pessoas familiarizadas e instruídas acerca do funcionamento de portas telecomandadas!

Apenas utilize o telecomando quando tiver contacto visual com a porta!

A programação do telecomando só deve ser efectuada na garagem e perto da motorização!

Para evitar avarias terá de ser tido em conta, que as transmissões do comando da motorização (24 V DC) terão de ser instaladas num outro sistema de instalação separado com outras transmissões de alimentação (230 V AC)!

Para colocar o sistema de controlo remoto - telecomando - em funcionamento, utilize exclusivamente peças de origem!

Caso pretenda combinar o telecomando com motorizações ou comandos de outras marcas, não se esqueça de testar a sua compatibilidade junto de um profissional de electrotecnia.

Respeite as normas de segurança locais, sobretudo, quando trabalhar com uma tensão de alimentação de 230/240 V AC. Para a execução da montagem recorra a pessoal especializado em instalações eléctricas.

Para receptores com saída de relê, opte apenas por um tipo de tensão de alimentação. A ligação a uma tensão de alimentação errada danifica o sistema electrónico.

Os receptores HEI1, HER1, HER2 e HER4 com classe de protecção IP65 (condição essencial para a sua utilização ao ar livre), devem estar equipados com todas as juntas de vedação necessárias.

- Introduzir os cabos somente nos pontos previstos pelo fabricante!
- Não expor o equipamento à luz solar directa!
- Se não respeitar estes conselhos pode prejudicar o funcionamento do sistema devido à infiltração de humidade!
- Sempre que necessitar de fazer conexões, corte a alimentação eléctrica!

Limites da temperatura ambiente:
-20° até +60° C

Caso necessite de vários receptores, não se esqueça de os instalar com a máxima distância entre eles.

Nota:

Para maximizar o alcance do sistema, instale a antena na caixa do receptor e puxe a antena telescópica (extensível) para fora. Posteriormente, configure e fixe o receptor.

As condições do local podem influenciar o alcance do seu telecomando!

Só 868 MHz:

Os telemóveis GSM 900 podem influenciar o alcance do telecomando de radiofrequência aquando de uma utilização simultânea.

2 Gama de Receptores (Figura 1)

- (a) HEI1/HEI2
- (b) HER1

- (c) HER2 (parte interna)
- (d) HER2 (parte externa)
- (e) HER4

Nota:

Os receptores são ligados paralelamente com as entradas dos interruptores. Geralmente, quando se utiliza comandos de outras marcas, precisa-se de receptores com saída de relê.

Existem as seguintes alternativas para conectar o receptor:

1. Em paralelo com a tecla de impulsos.
2. Em paralelo com as teclas de direcção (abrir porta, fechar porta).
3. Em paralelo com as entradas das teclas (saída e entrada da garagem).
4. Como contacto de fecho ou comutador para os circuitos da iluminação (HER).
5. Como contacto de fecho para portas auxiliares com sistema de abertura automático (HER).

3 Receptor HEI1, de 1 canal, Receptor HEI2, de 2 canal (Figura 2)

Classe de protecção IP 65

- (a) Receptor
- (b) Antena
- (c) Cabo de alimentação
- (d) Tecla de programação „P“
- (e) LED
- (f) Suporte do receptor
- (g) Parafuso de fixação

3.1 Esquema de conexão do receptor HEI1/HEI2

HEI1 **Figura 2.1**

HEI2 **Figura 2.2**

Ligar o fio verde (GN) a 0 V.

Ligar o fio branco (WH) à entrada do comando.

Ligar o fio amarelo (YE) à entrada do comando (HEI2).

Ligar fio castanho (BN) em + 24 V.

Exemplo: S1 = tecla de impulsos.

4 Receptor de 1 canal - HER1 (Figura 3)

Classe de protecção IP 65

- (a) Receptor HER1
- (b)
 - Antena telescópica com base*
 - Antena integrada
- (c) Terminal de ligação para tensão de alimentação 230/240 V AC
- (d) Terminal de ligação para tensão de alimentação 24 V
- (e) Terminal de ligação para saída de relê.
- (f) Interruptor de selecção para 4 funções
- (g) Tecla de programação
- (h) LED (RD) programação (vermelho)
- (i) LED (GN) função (verde)

* Instale a base da antena em cima da caixa do receptor, conforme indicado na figura. Verifique se a junta de vedação em borracha se encontra assente correctamente.

4.1 Esquema de conexão do receptor HER1 (Figura 4)

Carga máxima de contacto do relê de saída (conversor sem potência):

Borne .6	Contacto de abertura	Carga max. de contacto: 2,5 A / 30 V DC 500 W / 250 V AC
Borne .8	Contacto de fecho	
Borne .5	Contacto conjunto	

4.2 Funções de comutação do receptor HER1:

1.ª Função

„Funcionamento do sistema de controlo remoto por impulsos“

Coloque o selector (f) na seguinte posição:



O relê activa durante o tempo do sinal de impulso. Depois, desliga.

2.ª Função

„Disjunção ligado/desligado“

Coloque o selector (f) na seguinte posição:



O relé activa durante o tempo do sinal de impulso. Com o impulso seguinte, desliga.

3.ª Função

„Iluminação de 3 minutos prolongável“

Coloque o selector (f) na seguinte posição:



O primeiro impulso activa o relé, pelo menos, durante 3 minutos. Se, entretanto, receber outro impulso, o relé activa, novamente, durante 3 minutos.

4.ª Função

„Iluminação de 3 minutos com interrupção“

Coloque o selector (f) na seguinte posição:

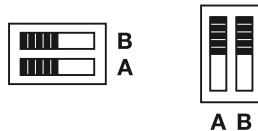

O primeiro impulso activa o relé, pelo menos, durante 3 minutos. Se, entretanto, receber outro impulso, o prazo de 3 minutos é interrompido, e o relé desliga automaticamente.

5 Receptor de 2 canais - HER2 (Figura 5)

Classe de protecção IP 65

- (a) Receptor HER2
- (b) Antena externa (parte externa)
- (c) Terminal de ligação para tensão de alimentação 230/240 V AC
- (d) Terminal de ligação para tensão de alimentação 24 V
- (e) Terminal de ligação para saída de relé.
- (f) Interruptor de selecção para 4 funções
- (g) Tecla de programação (1,2)
- (h) LED (RD) programação (vermelho)
- (i) LED (GN) função (verde)

5.1 Esquema de conexão do receptor HER2 (Figura 6)

Carga máxima de contacto do relé de saída (conversor sem potência):

Borne .6	Contacto de abertura	Carga max. de contacto: 2,5 A / 30 V DC 500 W / 250 V AC
Borne .8	Contacto de fecho	
Borne .5	Contacto conjunto	

Ligue a antena externa conforme indicado na **Figura 5**. A conexão entre a antena externa e o receptor conduz apenas tensões baixas inofensivas, e encontra-se protegida contra sabotagens, o que significa que manipulações no cabo ou na antena externa não terão qualquer efeito no receptor. A antena é montada no exterior enquanto que o receptor deve ser sempre instalado numa área segura e protegida, por causa das ligações de comando, por exemplo, para a motorização de uma porta.

5.2 Funções de comutação do receptor HER2:

O receptor HER2 possui duas saídas de relé independentes. Cada uma das saídas é capaz de executar as funções descritas em

seguida, possibilitando, desta forma, um aproveitamento independente das diferentes funções.

O ajuste das diferentes funções é efectuado mediante o selector de 4 funções (f).

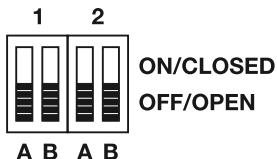

1 = saída de relé 1
2 = saída de relé 2

1.ª Função „Funcionamento do sistema de controlo remoto por impulsos“

Coloque o selector (f) na seguinte posição:



O relé activa durante o tempo do sinal de impulso. Depois, desliga.

2.ª Função „Disjunção ligado/ desligado“

Coloque o selector (f) na seguinte posição:



O relé activa durante o tempo do sinal de impulso. Com o impulso seguinte, desliga.

3.ª Função „Iluminação de 3 minutos prolongável“

Coloque o selector (f) na seguinte posição:



O primeiro impulso activa o relé, pelo menos, durante 3 minutos . Se, entretanto, receber outro impulso, o relé activa, novamente, durante 3 minutos.

4.ª Função „Iluminação de 3 minutos com interrupção“

Coloque o selector (f) na seguinte posição:



O primeiro impulso activa o relé durante 3 minutos . Se, entretanto, receber outro impulso, o prazo de 3 minutos é interrompido, e o relé desliga automaticamente.

6 Receptor de 4 canais - HER4 (Figura 7)

Classe de protecção IP 65

- (a) Receptor HER4
- (b)
 - Antena telescópica com base*
 - Antena integrada
- (c) Terminal de ligação para tensão de alimentação 230 V AC
- (d) Terminal de ligação para tensão de alimentação 24 V
- (e) Terminal de ligação para saída de relé.
- (f) Interruptor de selecção para 8 funções
- (g) Tecla de programação (1,2,3,4)
- (h) LED (RD) programar (vermelho)
- (i) LED (GN) função (verde)

- * Instale a base da antena em cima da caixa do receptor conforme indicado na figura. Verifique se a junta de vedação em borracha se encontra assente correctamente.

6.1 Esquema de conexão do receptor HER4 (Figura 8)

Carga máxima de contacto do relé de saída (conversor sem potência):

Borne .6	Contacto de abertura	Carga max. de contacto: 2,5 A / 30 V DC 500 W / 250 V AC
Borne .8	Contacto de fecho	
Borne .5	Contacto conjunto	

6.2 Funções de comutação do receptor HER4:

O receptor HER4 possui quatro saídas de relé independentes. Cada uma das saídas é capaz de executar as funções descritas em seguida, possibilitando, desta forma, um aproveitamento independente das diferentes funções.

O ajuste das diferentes funções é efectuado mediante o selector de 8 funções (f).



- 1 = saída de relé 1
- 2 = saída de relé 2
- 3 = saída de relé 3
- 4 = saída de relé 4

1.ª Função „Funcionamento do sistema de controlo remoto por impulsos“

Coloque o selector (f) na seguinte posição:



O relé activa durante o tempo do sinal de impulso. Depois, desliga.

2.ª Função „Disjunção ligado/desligado“

Coloque o selector (f) na seguinte posição:



O relé activa durante o tempo do sinal de impulso. Com o seguinte impulso, desliga.

3.ª Função „Iluminação de 3 minutos prolongável“

Coloque o selector (f) na seguinte posição:



O primeiro impulso activa o relé, pelo menos, durante 3 minutos. Se, entretanto, receber outro impulso, o relé activa, novamente, durante 3 minutos.

4.ª Função „Iluminação de 3 minutos com interrupção“

Coloque o selector (f) na seguinte posição:

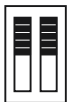

A B

O primeiro impulso activa o relé durante 3 minutos. Se, entretanto, receber outro impulso, o prazo de 3 minutos é interrompido, e o relé desliga automaticamente.

7 Programação dos receptores

1. Pressionar ligeiramente a tecla vermelha „P“ (tecla de programação) do canal desejado (1...4) no receptor - o LED vermelho começa a cintilar lentamente.
2. Pressionar a tecla do emissor que deseja programar pelo menos durante 1segundo. A distância entre o emissor e o receptor deverá ser de, pelo menos, 1 m.
3. Uma vez efectuada a programação correctamente, o LED vermelho no receptor começa a cintilar mais rápido.
4. Por fim, largue a tecla do emissor manual.

Quando o receptor deixar de cintilar, está pronto a funcionar.

Para efectuar o teste, pressionar a tecla do emissor - a função do relé ajustada com os selectores A e B, é activada e o LED verde acende, estando o relé activado.

Nota:

Se depois de pressionar a tecla „P“, não for efectuada qualquer programação dentro de 30 seg., o LED vermelho no receptor apaga-se novamente.

8 Programação dos receptores HEI2 – canal 2

1. Premir duas vezes, durante 2 segundos, a tecla "P" (sensor de programação) do receptor – o LED vermelho começa a piscar mais devagar do que no canal 1.
2. Pressione, durante pelo menos 1 segundo no emissor manual, a tecla com a qual vai programar. A distância entre o emissor e o receptor deverá ser de, pelo menos, 1 m.

3. Iniciado o processo de programação, o LED vermelho começará a cintilar mais rapidamente.
4. Por fim, largue a tecla do emissor manual.

Quando deixar de cintilar, o receptor está pronto a funcionar.

Proceda ao teste de funcionamento!

Interrupção da programação:

Se, após o accionamento do sensor de programação, esta for premida três vezes durante 2 segundos, o LED vermelho apagar-se-á e o processo de programação será interrompido.

9 Recepção

Se o receptor receber os códigos de emissão, que foram programados no canal 1 ou no canal 2, a respectiva saída de sinais (branco = canal 1, amarelo = canal 2) ficará activa durante 0,5 segundos. Durante este tempo, o LED do receptor encontra-se iluminado.

10 Declaração europeia do fabricante

Fabricante: Verkaufsgesellschaft KG
Upheider Weg 94 – 98
D-33803 Steinhagen

**Produto: Receptor / 1-Canal,
2-Canais, 4-Canais, 1-Canal-
Indústria, 2- Canais-Indústria**

Modelo do

**equipamento: HER1, HER2, HER4,
HEI1, HEI2**

O produto acima designado cumpre as exigências essenciais das seguintes directivas

europeias no que diz respeito à concepção, ao tipo de construção e à execução. Esta declaração perde a validade, se for feita qualquer alteração no produto sem o nosso consentimento prévio.

Directivas vigentes, que são cumpridas pelo produto:

A conformidade dos produtos acima referidos foi comprovada, de acordo com as normas

das directivas nos termos do artigo 3 das directivas R & TTE 1995/5/CE através do cumprimento das seguintes normas:

Normas aplicadas:

ETS 300 683 Edição: 06/97
I-ETS 300 220 Edição: 10/93
EN 300 220-1 Edição: 11/97

Steinhagen, 01.01.2003



p.p. Axel Becker
Gerência

CUPRINS	PAGINA	9	117
1	Recomandări importante	111	
2	Privire de ansamblu asupra receptoarelor	112	
3	Receptoare HEI1 cu 1 canal, receptoare HEI2 cu 2 canale	113	
3.1	Schema de conexiuni a receptoarelor HEI1/HEI2	113	
4	Receptoare HER1 cu 1 canal	113	
4.1	Schema de conexiuni a receptorului HER1	113	
4.2	Funcțiile de conectare ale receptorului HER1	113	
5	Receptoare HER2 cu 2 canale	114	
5.1	Schema de conexiuni a receptorului HER2	114	
5.2	Funcțiile de conectare ale receptorului HER2	114	
6	Receptoare HER4 cu 4 canale	115	
6.1	Schema de conexiuni a receptorului HER4	116	
6.2	Funcțiile de conectare ale receptorului HER4	116	
7	Programarea receptoarelor	117	
8	Programarea receptoarelor HEI2 – canalul 2	117	
		10	117
		Declarație de producător EU	
		1	Recomandări importante
		Citiți și respectați aceste instrucțiuni! Acestea vă oferă informații importante pentru exploatarea sigură a receptorului dumneavoastră.	Emitătoarele portabile nu pot fi utilizate decât de persoane instruite în modul de funcționare ale instalațiilor de poartă comandate prin telecomandă!
		Respectați în plus instrucțiunile de siguranță pentru exploatarea acționării și a porții!	Utilizarea instalației de telecomandă trebuie să se efectueze cu controlarea vizuală a porții!
		Păstrați cu grijă aceste instrucțiuni, pentru ca să puteți efectua fără probleme extinderii și modificări la receptorul dumneavoastră.	Programarea instalației de telecomandă trebuie efectuată numai din interiorul garajului, în apropierea acționării!
		Deschizăturile de poartă ale instalațiilor de poartă comandate prin telecomandă pot fi traversate numai dacă aripa/aripile ușii stă/stau nemișcată(e) în poziția "poartă deschisă"!	Pentru evitarea perturbărilor trebuie să se aibă grijă ca firele de comandă ale acționării (24 V c.c) să fie dispuse într-un sistem de instalații separat, către alte cabluri de alimentare (230 V c.a)!
			Pentru punerea în funcțiune a receptorului trebuie utilizate exclusiv piese originale!
			Dacă receptorul trebuie combinat cu acționări și comenzi de la alți producători, trebuie verificată mai întâi această posibilitate de către un cadru calificat.

Atenție:

Emitătoarele portabile nu pot fi lăsate la îndemâna copiilor!

Prevederile de protecție locale trebuie respectate, în special la o alimentare cu tensiune de 230/240 V c.a. Noi recomandăm executarea acestor lucrări de către un cadru calificat.

La un receptor cu ieșire de releu trebuie atașat în principiu numai un fel de tensiune de alimentare. Schimbarea tensiunilor de conectare duce la distrugerea sistemului electronic.

Receptoarele HEI1, HER1, HER2 și HER4 cu tipul de protecție IP 65 (condiție pentru utilizarea în aer liber și în spații umede) trebuie prevăzute cu toate garniturile.

- Intrările de linii trebuie efectuate numai la locurile amenajate din fabrică!
- Aparatele trebuie ferite de razele directe ale soarelui!
- În caz de nerespectare, printr-o pătrundere de umiditate poate fi afectată funcționarea!
- Înainte de efectuarea tuturor lucrărilor de conectare trebuie întreruptă alimentarea cu tensiune a aparatelor!

Temperatura admisă a mediului ambiant: -20 °C până la +60 °C .

Dacă este nevoie de mai multe receptoare, receptoarele trebuie să fie montate cât mai departe posibil unele de celelalte.

Recomandare:

Pentru obținere unei raze de acțiune optime montați antena pe carcasa receptorului și scoateți antena telescopică. Apoi reglați receptorul și fixați-l.

Particularitățile locale pot influența raza de acțiune a instalației de telecomandă!

Numai 868 MHz:

Telefoanele mobile GSM 900 pot influența raza de acțiune a instalației de telecomandă radio în cazul unei utilizări simultane.

2 Privire de ansamblu asupra receptoarelor (figura 1)

- (a) HEI1/HEI2
- (b) HER1
- (c) HER2 (partea interioară)
- (d) HER2 (partea exterioară)
- (e) HER4

Recomandare:

Receptoarele se conectează paralel la intrările tasterului. Pentru instalațiile de telecomandă trebuie utilizate în general receptoare cu ieșire de releu.

Pentru conectarea receptoarelor se află la dispoziție următoarele posibilități:

1. paralel față de tasterul de impuls
2. paralel față de tasterele de direcție (poartă deschisă, poartă închisă)
3. paralel față de intrările de taster (intrare, ieșire)
4. ca închizător sau inversor pentru schemele de comutație ale instalației de iluminat (HER).
5. ca închizător pentru ușile secundare, cu deschizător de ușă electric (HER).

3 Receptor HEI1 cu 1 canal, receptor HEI2 cu 2 canale (figura 2)

Tipul de protecție IP 65

- (a) receptor
- (b) antenă
- (c) cablu de conectare
- (d) taster de programare "P"
- (e) LED
- (f) suportul receptorului
- (g) șurub de fixare

3.1 Schema de conexiuni a receptoarelor HEI1/HEI2

HEI1 **figura 2.1**

HEI2 **figura 2.2**

Firul verde (GN) la 0 V.

Firul alb (WH) la intrarea comenzii.

Firul galben (YE) la intrarea comenzii (HEI2).

Firul maro (BN) la +24 V.

Exemplu: S1 = taster impuls

4 Receptor HER1 cu 1 canal (figura 3)

Tipul de protecție IP 65

- (a) Receptor HER1
- (b) • antenă telescopică cu picior de antenă*

- antena este integrată
- (c) clemă de conectare pentru 230/240 V tensiune de alimentare c.a.
- (d) clemă de conectare pentru 24 V tensiune de alimentare
- (e) clemă de conectare de la ieșirea de releu
- (f) comutator selectiv pentru patru funcții
- (g) taster programabil
- (h) LED roșu (RD): programare
- (i) LED verde (GN): funcționare

- * Montați piciorul antenei, așa cum este prezentat în imagine, pe carcasa receptorului și apoi aveți grijă la fixarea sigură a garniturii de cauciuc.

4.1 Schema de conexiuni a receptorului HER1 (figura 4)

Încărcarea maximă cu contacte a releului de ieșire (variator fără potențial):

Clema .6	Contact deschizător	Încărcare max. cu contacte: 2,5 A / 30 V c.c
Clema .8	Contact închizător	
Clema .5	Contact comun	500 W / 250 V c.a.

4.2 Funcțiile de conectare ale receptorului HER1:

Funcția 1:

“Telecomanda cu mod de lucru în impulsuri”

Aduceți comutatorul selectiv (f) în următoarea poziție:



Releul începe să lucreze pe durata impulsului emițător. Apoi releul scade.

Funcția 2:

“Cuplarea pornire/oprire”

Aduceți comutatorul selectiv (f) în următoarea poziție:



La primul impuls emițător releul începe să lucreze și scade la următorul.

Funcția 3:

“Lumină de 3 minute cu posibilitate de prelungire”

Aduceți comutatorul selectiv (f) în următoarea poziție:



La primul impuls emițător releul începe să lucreze timp de minimum 3 minute. Dacă în acest interval se dă un nou impuls, cele 3 minute se iau de la început.

Funcția 4:

“Lumină de 3 minute cu posibilitate de scurtare”

Aduceți comutatorul selectiv (f) în următoarea poziție:

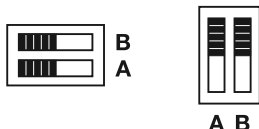

La primul impuls emițător releul începe să lucreze timp de maximum 3 minute. Dacă în acest interval se dă un nou impuls, cele 3 minute se întrerup înainte de vreme iar releul scade.

5 Receptoarele HER2 de 2 canale (figura 5)

Tipul de protecție IP 65

- (a) Receptor HER2
- (b) antenă externă (partea exterioară)
- (c) clemă de conectare pentru 230/240 V tensiune de alimentare c.a.
- (d) clemă de conectare pentru 24 V tensiune de alimentare
- (e) clemă de conectare de la ieșirile de releu
- (f) comutator selectiv cvadruplu pentru funcțiile receptorului
- (g) taster programabil (1, 2)
- (h) LED roșu (RD): programare
- (i) LED verde (GN): funcționare

5.1 Schema de conexiuni a receptorului HER2 (figura 6)

Încărcarea maximă cu contacte a releului de ieșire (variator fără potențial):

Clema .6	Contact deschizător	Încărcare max. cu contacte: 2,5 A / 30 V c.c
Clema .8	Contact închizător	
Clema .5	Contact comun	500 W / 250 V c.a.

Conectați antena externă, așa cum este prezentată în figura 5. Legătura de la antena externă către receptor conduce doar tensiune joasă nepericuloasă și este sigură la sabotaj; asta înseamnă că manipulările la cablu sau la antena externă nu conduc la acțiuni de comutare nedorită a receptorului.

În timp ce se montează antena în afară, receptorul trebuie adus de fiecare dată într-o zonă ferită de acces, deoarece aici se racordează cablurile de comandă, de exemplu pentru a acționare a unei porți.

5.2 Funcțiile de conectare ale receptorului HER2:

Receptorul HER2 dispune de două ieșiri de releu, care pot fi cuplate independent una de cealaltă. Fiecare ieșire de releu dispune de următoarele funcții, care de asemenea pot fi utilizate independent una de cealaltă.

Reglarea fiecăror funcții în parte se efectuează prin intermediul comutatorului selectiv cvadruplu (f).



1 = ieșirea de releu 1
2 = ieșirea de releu 2

Funcția 1:
“Telecomanda cu mod de lucru în impulsuri”

Aduceți comutatorul selectiv (f) în următoarea poziție:



Releul începe să lucreze pe durata impulsului emițător. Apoi releul scade din nou.

Funcția 2:
“Cuplarea pornire/oprire”

Aduceți comutatorul selectiv (f) în următoarea poziție:

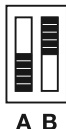

La primul impuls emițător releul începe să lucreze și scade la următorul.

Funcția 3:
“Lumină de 3 minute cu posibilitate de prelungire”

Aduceți comutatorul selectiv (f) în următoarea poziție:



La primul impuls emițător releul începe să lucreze timp de minimum 3 minute. Dacă în acest interval se dă un nou impuls, cele 3 minute se iau de la început.

Funcția 4:
“Lumină de 3 minute cu posibilitate de scurtare”

Aduceți comutatorul selectiv (f) în următoarea poziție:



La primul impuls emițător releul începe să lucreze timp de maximum 3 minute. Dacă în acest interval se dă un nou impuls, cele 3 minute se întrerup înainte de vreme iar releul scade.

6 Receptor HER4 cu 4 canale (figura 7)

Tipul de protecție IP 65

- (a) Receptor HER4
- (b) • antenă telescopică cu picior de antenă*
- antena este integrată
- (c) clemă de conectare pentru 230/240 V tensiune de alimentare
- (d) clemă de conectare pentru 24 V tensiune de alimentare
- (e) clemă de conectare ieșiri releu
- (f) comutator selectiv cu 8 funcții pentru funcțiile receptorului
- (g) taster programabil (1, 2, 3, 4)
- (h) LED roșu (RD): programare
- (i) LED verde (GN): funcționare

* Montați piciorul antenei, așa cum este prezentat în imagine, pe carcasa receptorului și apoi aveți grijă la fixarea sigură a garniturii de cauciuc.

6.1 Schema de conexiuni a receptorului HER4 (figura 8)

Încărcarea maximă cu contacte a releului de ieșire (variator fără potențial):

Clema .6	Contact deschizător	Încărcare max. cu contacte: 2,5 A / 30 V c.c
Clema .8	Contact închizător	
Clema .5	Contact comun	500 W / 250 V c.a.

6.2 Funcțiile de conectare ale receptorului HER4:

Receptorul HER4 dispune de patru ieșiri de releu, care pot fi cuplate independent una de cealaltă. Fiecare ieșire de releu dispune de următoarele funcții, care de asemenea pot fi utilizate independent una de cealaltă.

Reglarea fiecăror funcții în parte se efectuează prin intermediul comutatorului selectiv cu 8 funcții (f).



- 1 = ieșirea de releu 1
- 2 = ieșirea de releu 2
- 3 = ieșirea de releu 3
- 4 = ieșirea de releu 4

Funcția 1: “Telecomanda cu mod de lucru în impulsuri”

Aduceți comutatorul selectiv (f) în următoarea poziție:



A B

Releul începe să lucreze pe durata impulsului emițător. Apoi releul scade.

Funcția 2: “Cuplarea pornire/oprire”

Aduceți comutatorul selectiv (f) în următoarea poziție:



A B

La primul impuls emițător releul începe să lucreze și scade la următorul.

Funcția 3: “Lumină de 3 minute cu posibilitate de prelungire”

Aduceți comutatorul selectiv (f) în următoarea poziție:



A B

La primul impuls emițător releul începe să lucreze timp de minimum 3 minute. Dacă în acest interval se dă un nou impuls, cele 3 minute se iau de la început.

Funcția 4: “Lumină de 3 minute cu posibilitate de scurtare”

Aduceți comutatorul selectiv (f) în următoarea poziție:



A B

La primul impuls emițător releul începe să lucreze timp de maximum 3 minute. Dacă în acest interval se dă un nou impuls, cele 3 minute se întrerup înainte de vreme iar releul scade.

7 Programarea receptoarelor

1. Acționați scurt tasta “P” (taster de programare) a canalului dorit (1...4) la receptor – LED-ul roșu începe să se aprindă intermitent rar.
2. Apăsați tasta dorită, care urmează să se programeze, a emițătorului portabil timp de minimum 1 sec. Distanța dintre emițător și receptor trebuie să fie de min. 1 m.
3. După efectuarea programării LED-ul roșu de la receptor începe să se aprindă intermitent mai repede.
4. Eliberați tasta emițătorului portabil.

După ce nu mai pâlpâie receptorul este gata de recepție.

Pentru verificare trebuie acționată tasta programată a emițătorului – funcționarea releului reglată cu comutatoarele selective A și B se declanșează iar LED-ul verde se aprinde cu releul în funcțiune.

Recomandare:

Dacă timp de 30 sec. după apăsarea tastei “P” nu se efectuează nici o programare, LED-ul roșu cu aprindere intermitentă rară de la receptor se stinge din nou.

8 Programarea receptoarelor HEI2 – canal 2

1. Acționați de 2 ori în interval de 2 sec. tasta “P” (taster de programare) de la receptor – LED-ul roșu începe să se aprindă intermitent de două ori mai rar decât la canalul 1.
2. Apăsați tasta dorită care urmează să se programeze a emițătorului portabil timp de minimum 1 secundă. Distanța dintre emițător și receptor trebuie să fie de min. 1 m.
3. La efectuarea programării LED-ul roșu de la receptor începe să se aprindă intermitent mai repede.
4. Eliberați tasta emițătorului portabil.

După ce nu mai pâlpâie receptorul este gata de recepție.

Trebuie efectuată o verificare a funcționării!

Anularea programării:

Dacă se acționează tasterul de programare de 3 ori scurt în interval de 2 sec., LED-ul roșu se stinge iar operațiunea de programare se anulează.

9 Recepționarea

Dacă receptorul recepționează codurile emițătorului programate pe canalul 1 sau canalul 2, ieșirea de semnal respectivă (alb = canal 1, galben = canal 2) devine activă timp de 0,5 sec. În acest timp se aprinde LED-ul de la receptor.

10 Declarația de producător UE

Producător: Verkaufsgesellschaft KG
Upheider Weg 94 – 98
D-33803 Steinhagen

**Produsul: receptor / 1 canal, 2 canale,
4 canale, industrie 1 canal,
industrie 2 canale**

**Produsul: HER1, HER2, HER4,
HEI1, HEI2**

Produsul specificat mai sus corespunde în baza concepției sale și modului său constructiv, în execuția pusă în circulație de noi, cerințelor în materie, aflate la bază, ale directivelor prezentate în continuare. În cazul unei modificări a produsului neconvenite cu noi această declarație își pierde valabilitatea.

Prevederile în materie, cărora le corespunde produsul:

Conformitatea produselor specificate mai sus cu instrucțiunile directivelor conform articolului 3 al Directivelor R & TTE 1995/5/CE a fost dovedită prin respectarea următoarelor norme:

Normele aplicate:

ETS 300 683	ediția: 06/97
I-ETS 300 220	ediția: 10/93
EN 300 220-1	ediția: 11/97

Steinhagen, 01.01.2003



semnătură indescifrabilă ppa. Axel Becker
Conducerea

ΠΙΝΑΚΑΣ ΠΕΡΙΕΧΟΜΕΝΩΝ	ΣΕΛΙΔΑ	1	Σημαντικές πληροφορίες
1	Σημαντικές πληροφορίες	119	Διαβάστε και ακολουθείστε αυτές τις οδηγίες προσεκτικά! Σας παρέχουν σημαντικές πληροφορίες για την ασφαλή εγκατάσταση και λειτουργία του συστήματος τηλεχειρισμού.
2	Όλη η σειρά των Δέκτης	120	
3	HEI1 - μονοκάναλος δέκτης, HEI2 - δικάναλος δέκτης	121	
3.1	Ηλεκτρικό διάγραμμα δέκτη HEI1/HEI2	121	
4	HER1 - μονοκάναλος δέκτης	121	Ακολουθείστε τις οδηγίες λειτουργίας του κινητήριου μηχανισμού και της πόρτας!
4.1	Διάγραμμα συνδέσεων δέκτη HER1	121	
4.2	Λειτουργίες δέκτη HER1	121	
5	HER2 δικάναλος δέκτης	122	Φυλάξτε αυτό το φυλλάδιο σε ασφαλές μέρος έτσι ώστε όποτε θέλετε να μπορείτε εύκολα να πραγματοποιήσετε π.χ. μια επέκταση ή μια αλλαγή του κωδικού του συστήματος τηλεχειρισμού.
5.1	Ηλεκτρικό διάγραμμα δέκτη HER2	122	
5.2	Λειτουργίες δέκτη HER2	123	
6	HER4 - τετρακάναλος δέκτης	124	
6.1	Ηλεκτρικό διάγραμμα δέκτη HER4	124	Η διάβαση οχήματος ή πεζού από μια πόρτα με σύστημα τηλεχειρισμού επιτρέπεται μόνο όταν η πόρτα έχει ακινητοποιηθεί στη θέση ανοίγματος.
6.2	Λειτουργίες δέκτη HER4	124	
7	Προγραμματισμός των δεκτών	125	
8	Προγραμματισμός των δεκτών HEI2 – καναλιού 2	126	
9	Λήψη	126	
10	Δήλωση ΕΚ του κατασκευαστή	126	

Προσοχή:
Κρατήστε τα τηλεχειριστήρια μακριά από τα παιδιά!

Τα τηλεχειριστήρια θα πρέπει να χρησιμοποιούνται μόνο από άτομα που ξέρουν να χειρίζονται το σύστημα τηλεχειρισμού.

Χρησιμοποιείτε το τηλεχειριστήριο μόνο όταν η πόρτα βρίσκεται στο οπτικό σας πεδίο.

Προγραμματίζετε πάντα το τηλεχειριστήριο μέσα στο γκαράζ και κοντά στον κινητήριο μηχανισμό.

Για να αποφύγετε βλάβες πρέπει οι αγωγοί ελέγχου του μηχανισμού κίνησης (24 V DC) να έχουν τοποθετηθεί σ' ένα ξεχωριστό σύστημα εγκατάστασης προς άλλους αγωγούς τροφοδοσίας (230 V AC).

Χρησιμοποιείτε μόνο γνήσια προϊόντα!

Εάν προτίθεστε να συνδιάσετε το σύστημα τηλεχειρισμού μ κινητήριο μηχανισμό ή εξάρτημα άλλου κατασκευαστή παρακαλούμε να πραγματοποιήσετε αυστηρό

ηλεκτρολογικό έλεγχο για το αν αυτό είναι εφικτό και ασφαλές.

Τηρείτε τους τοπικούς κανονισμούς ασφαλείας ειδικά όταν η παρεχόμενη τάση είναι 230/240 Volt AC. Σας συμβουλεύουμε να αναθέσετε αυτή την εργασία σε έναν έμπειρο ηλεκτρολόγο.

Σημαντικό για δέκτες με έξοδο ρελέ: Τροφοδοσία με σταθερή τάση! Οποιαδήποτε μεταβολή της τάσης θα καταστρέψει τα ηλεκτρονικά τμήματα του δέκτη.

Οι δέκτες HEI1, HER1, HER2 και HER4 με προστασία IP 65 (δοκιμασμένη για εξωτερικές πόρτες και για υψηλή υγρασία) διατίθενται μαζί με τις απαιτούμενες ελαστικές ροδέλες.

- Πραγματοποιήστε τις συνδέσεις στους σωστούς ακροδέκτες!
- Προστατέψτε τον εξοπλισμό από έκθεση στον ήλιο!

- Η έκθεση στην υγρασία μπορεί να προκαλέσει διαταραχές στη λειτουργία!
- Διακόψτε την τροφοδοσία πριν από τη σύνδεση ή την αποσύνδεση του εξοπλισμού!

Θερμοκρασιακό εύρος λειτουργίας:
-20° C έως 60° C (-24° F έως 140° F)

Αν θέλετετε περισσότερους από ένα δέκτη, φροντίστε ώστε όλοι οι δέκτες να είναι τοποθετημένοι όσο το δυνατόν μακρύτερα ο ένας από τον άλλον.

Σημείωση:

Για να επιτύχετε τη μέγιστη εμβέλεια τοποθετήστε τη βάση της κεραίας κατευθείαν στο κουτί του δέκτη και προεκτείνετε την κεραία. Στη συνέχεια ρυθμίστε και τοποθετήστε το δέκτη.

Οι τοπικές συνθήκες μπορεί να επηρεάσουν την εμβέλεια του συστήματος τηλεχειρισμού!

868 MHz μόνο:

Το GSM 900 κινητά τηλέφωνα που χρησιμοποιούνται συγχρόνως μπορεί να επηρεάσει την εμβέλεια των τηλεχειριστηρίων.

2 Όλη η σειρά των Δέκτης (Εικόνα 1)

- (a) HEI1/HEI2
- (b) HER1
- (c) HER2 (εσωτερικό τμήμα)
- (d) HER2 (εξωτερικό τμήμα)
- (e) HER4

Σημείωση:

Οι δέκτες συνδέονται παράλληλα στις εισόδους του διακόπτη. Όταν χρησιμοποιείτε τηλεχειριστήρια άλλων εταιρειών σας προτείνουμε δέκτες με εξόδους ρελέ.

Διατίθενται τα ακόλουθα συστήματα σύνδεσης του δέκτη:

1. Παράλληλα με το διακόπτη εντολής

2. Παράλληλα με τον διακόπτη κατεύθυνσης (πόρτα ανοιχτή, πόρτα κλειστή)
3. Παράλληλα στους διακόπτες εισόδου (είσοδος, έξοδος)
4. Με σύνδεση κανονικά ανοιχτή (NO) ή με μεταγωγική σύνδεση για το κύκλωμα φωτισμού (HER).
5. Με σύνδεση κανονικά ανοιχτή (NO) για πλαϊνές πόρτες με κινητήριο μηχανισμό (HER).

3 ΗΕΙ1 - μονοκάναλος δέκτης, ΗΕΙ2 - δικάναλος δέκτης (Εικόνα 2)

Κατηγορία προστασίας: IP 65

- (a) Δέκτης
- (b) Εξωτερικός δέκτης - κεραία
- (c) Καλώδιο σύνδεσης
- (d) Πλήκτρο προγραμματισμού „P“
- (e) Λαμπάκι (LED)
- (f) Βάση στήριξης
- (g) Βίδα στήριξης

3.1 Ηλεκτρικό διάγραμμα δέκτη ΗΕΙ1/ΗΕΙ2

ΗΕΙ1 **Εικόνα 2.1**
 ΗΕΙ2 **Εικόνα 2.2**

Το πράσινο καλώδιο (GN) συνδέεται στα 0 Volt.

Το άσπρο καλώδιο (WH) συνδέεται με την είσοδο εντολής.

Το κίτρινο καλώδιο (YE) συνδέεται με την είσοδο εντολής (HEI2).

Το καφέ καλώδιο (BN) συνδέεται στα +24 Volt.

Παράδειγμα: S1 = διακόπτης εντολής συνδεδεμένος παράλληλα.

4 ΗΕR1 - μονοκάναλος δέκτης (Εικόνα 3)

Κατηγορία προστασίας: IP 65

- (a) Δέκτης ΗΕR1
- (b)
 - τηλεσκοπική κεραία εξοπλισμένη με βάση*
 - εσωτερική κεραία
- (c) Ακροδέκτες σύνδεσης τροφοδοσίας 230/240 V AC
- (d) Ακροδέκτες σύνδεσης τροφοδοσίας 24 V
- (e) Ακροδέκτες εξόδου ρελέ
- (f) Διακόπτης επιλογής για τέσσερις λειτουργίες (DIP SWITCH)

- (g) Πλήκτρο προγραμματισμού
- (h) Λαμπάκι προγραμματισμού κόκκινο (RD) (LED)
- (i) Λαμπάκι λειτουργίας πράσινο (GN) (LED)

* Η βάση της κεραίας τοποθετείται στο κουτί του δέκτη όπως φαίνεται στην εικόνα. Βεβαιωθείτε ότι η ελαστική ροδέλα έχει τοποθετηθεί σωστά.

4.1 Διάγραμμα συνδέσεων δέκτη ΗΕR1 (Εικόνα 4)

Μέγιστη φόρτιση επαφής του ρελέ εξόδου (αντιστροφές άνευ δυναμικού):

Ακροδέκτης .6	επαφή ανοίγματος	μέγιστο
Ακροδέκτης .8	επαφή φραγμού	φορτίο επαφής:
Ακροδέκτης .5	κοινή επαφή	2,5 A / 30 V DC 500 W / 250 V AC

4.2 Λειτουργίες δέκτη ΗΕR1:

1η λειτουργία**„Τηλεχειρισμός με παλμό”**

Μετακινήστε το διακόπτη επιλογής (f) (DIP SWITCH) στην ακόλουθη θέση:



A B

Το ρελέ κάνει επαφή όταν πατήσουμε το πλήκτρο. Στη συνέχεια απελευθερώνεται.

2η λειτουργία**„Τηλεχειρισμός ON/OFF”**

Μετακινήστε το διακόπτη επιλογής (f) (DIP SWITCH) στην ακόλουθη θέση:



A B

Το ρελέ κάνει επαφή με το πρώτο πάτημα του πλήκτρου και απελευθερώνεται με το δεύτερο.

3η λειτουργία**„Συνεχής φωτισμός τριών λεπτών με ανανέωση”**

Μετακινήστε το διακόπτη επιλογής (f) (DIP SWITCH) στην ακόλουθη θέση:

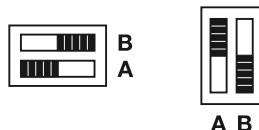

A B

Το ρελέ κάνει επαφή για τουλάχιστον τρία λεπτά με το αρχικό πάτημα του πλήκτρου. Πατώντας το πλήκτρο για δεύτερη φορά κατά τη διάρκεια των τριών λεπτών ο χρόνος επαφής ανανεώνεται για άλλα τρία λεπτά.

4η λειτουργία**„Φωτισμός τριών λεπτών ON/OFF”**

Μετακινήστε το διακόπτη επιλογής (f) (DIP SWITCH) στην ακόλουθη θέση:

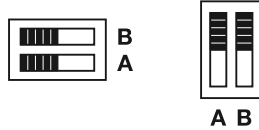

A B

Το ρελέ κάνει επαφή για το πολύ τρία λεπτά. Το δεύτερο πάτημα του πλήκτρου διακόπτει το χρόνο επαφής και το ρελέ απελευθερώνεται.

5 HER2 δικάναλος δέκτης (Εικόνα 5)

Κατηγορία προστασίας: IP 65

- (a) Δέκτης HER2
- (b) Εξωτερική κεραία
- (c) Ακροδέκτες τροφοδοσίας 230/240 V AC
- (d) Ακροδέκτες τροφοδοσίας 24 V
- (e) Ακροδέκτες για εξόδους ρελέ
- (f) Διακόπτης επιλογής τεσσάρων σημείων για τις λειτουργίες του δέκτη (DIP SWITCH)
- (g) Πλήκτρα προγραμματισμού (1,2)
- (h) Λαμπάκι προγραμματισμού κόκκινο (RD) (LED)
- (i) Λαμπάκι λειτουργίας πράσινο (GN) (LED)

5.1 Ηλεκτρικό διάγραμμα δέκτη HER2 (Εικόνα 6)

Μέγιστη φόρτιση επαφής του ρελέ εξόδου (αντιστροφέας άνευ δυναμικού):

Ακροδέκτης .6	επαφή ανοίγματος	μέγιστο
Ακροδέκτης .8	επαφή φραγμού	φορτίο επαφής:
Ακροδέκτης .5	κοινή επαφή	2,5 A / 30 V DC 500 W / 250 V AC

Τοποθετήστε την εξωτερική κεραία όπως φαίνεται στην **Εικόνα 5**. Η σύνδεση μεταξύ της εξωτερικής κεραίας και του δέκτη είναι ακίνδυνη λόγω χαμηλής τάσης και επιπλέον παρέχει προστασία από σαμποτάζ. Αυτό σημαίνει ότι οποιοσδήποτε χειρισμός του καλωδίου ή της εξωτερικής κεραίας δεν μπορεί να ενεργοποιήσει ανεπιθύμητη λειτουργία του δέκτη.

Όταν η κεραία είναι τοποθετημένη έξω από την πόρτα, είναι σημαντικό να τοποθετήσετε το δέκτη σε χώρο με ελεγχόμενη πρόσβαση όπως και όλα τα καλώδια του κινητήριου μηχανισμού της πόρτας.

5.2 Λειτουργίες δέκτη HER2:

Ο δέκτης HER2 είναι εξοπλισμένος με δύο εξόδους ρελέ οι οποίοι μπορούν να λειτουργούν ανεξάρτητα. Κάθε έξοδος ρελέ είναι εξοπλισμένη με τις ακόλουθες λειτουργίες οι οποίες επίσης μπορούν να ενεργοποιούνται ανεξάρτητα.

Χρησιμοποιήστε τον διακόπτη επιλογής  (DIP SWITCH) για να ρυθμίσετε τις ανεξάρτητες λειτουργίες.

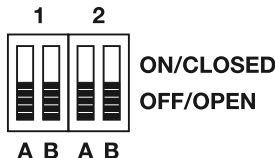

- 1 = έξοδος ρελέ 1
- 2 = έξοδος ρελέ 2

1η λειτουργία

„Τηλεχειρισμός με παλμό”

Μετακινήστε το διακόπτη  (DIP SWITCH) στην ακόλουθη θέση:



Το ρελέ κάνει επαφή όταν πατήσουμε το πλήκτρο. Στη συνέχεια το ρελέ απελευθερώνεται.

2η λειτουργία

„Τηλεχειρισμός ON/OFF”

Μετακινήστε το διακόπτη επιλογής  (DIP SWITCH) στην ακόλουθη θέση:



Το ρελέ κάνει επαφή με το πρώτο πάτημα του πλήκτρου και απελευθερώνεται με το δεύτερο.

3η λειτουργία

„Συνεχής φωτισμός τριών λεπτών με ανανέωση”

Μετακινήστε το διακόπτη επιλογής  (DIP SWITCH) στην ακόλουθη θέση:

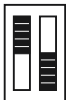

A B

Το ρελέ κάνει επαφή για τουλάχιστον τρία λεπτά με το αρχικό πάτημα του πλήκτρου. Πατώντας το πλήκτρο για δεύτερη φορά, κατά τη διάρκεια των τριών λεπτών, ο χρόνος επαφής ανανεώνεται για άλλα τρία λεπτά.

4η λειτουργία

„Φωτισμός τριών λεπτών ON/OFF”

Μετακινήστε το διακόπτη επιλογής (f) (DIP SWITCH) στην ακόλουθη θέση:



A B

Το ρελέ κάνει επαφή για το πολύ τρία λεπτά. Το δεύτερο πάτημα του πλήκτρου διακόπτει το χρόνο επαφής και το ρελέ απελευθερώνεται.

6 HER4 - τετρακάναλος δέκτης (Εικόνα 7)

Κατηγορία προστασίας: IP 65

- (a) δέκτης HER4
- (b)
 - εξωτερική κεραία με βάση*
 - εσωτερική κεραία
- (c) Ακροδέκτες σύνδεσης τροφοδοσίας 230/240 V AC
- (d) Ακροδέκτες σύνδεσης τροφοδοσίας 24 V
- (e) Ακροδέκτες εξόδου ρελέ
- (f) Διακόπτης επιλογής οκτώ σημείων (DIP SWITCH) για τις λειτουργίες του δέκτη
- (g) Πλήκτρα προγραμματισμού (1,2,3,4)
- (h) Λαμπάκι προγραμματισμού κόκκινο (RD) (LED)
- (i) Λαμπάκι λειτουργίας πράσινο (GN)(LED)

* Η βάση της κεραίας τοποθετείται στο κουτί του δέκτη όπως φαίνεται στην εικόνα. Επιβεβαιώστε ότι η ελαστική ροδέλα έχει τοποθετηθεί σωστά.

6.1 Ηλεκτρικό διάγραμμα δέκτη HER4 (Εικόνα 8)

Μέγιστη φόρτιση επαφής του ρελέ εξόδου (αντιστροφέας άνευ δυναμικού):

Ακροδέκτης .6	επαφή ανοίγματος	μέγιστο
Ακροδέκτης .8	επαφή φραγμού	φορτίο επαφής:
Ακροδέκτης .5	κοινή επαφή	2,5 A / 30 V DC 500 W / 250 V AC

6.2 Λειτουργίες δέκτη HER4:

Ο δέκτης HER4 είναι εξοπλισμένος με τέσσερις εξόδους ρελέ οι οποίοι μπορούν να λειτουργούν ανεξάρτητα. Κάθε έξοδος ρελέ είναι εξοπλισμένη με τις ακόλουθες λειτουργίες οι οποίες επίσης μπορούν να ενεργοποιούνται ανεξάρτητα.

Χρησιμοποιήστε το διακόπτη επιλογής (f) (DIP SWITCH) για να ρυθμίσετε τις ανεξάρτητες λειτουργίες.



- 1 = έξοδος ρελέ 1
- 2 = έξοδος ρελέ 2
- 3 = έξοδος ρελέ 3
- 4 = έξοδος ρελέ 4

1η λειτουργία

„Τηλερύθμιση με παλμική λειτουργίαψ”

Μετακινήστε το διακόπτη επιλογής  (DIP SWITCH) στην ακόλουθη θέση:



Το ρελέ κάνει επαφή όταν πατήσουμε το πλήκτρο. Στη συνέχεια το ρελέ απελευθερώνεται.

2η λειτουργία

„Τηλεχειρισμός ON/OFF”

Μετακινήστε το διακόπτη επιλογής  (DIP SWITCH) στην ακόλουθη θέση:



Το ρελέ κάνει επαφή με το πρώτο πάτημα του πλήκτρου και απελευθερώνεται με το δεύτερο.

3η λειτουργία

„Συνεχής φωτισμός τριών λεπτών με ανανέωση”

Μετακινήστε το διακόπτη επιλογής  (DIP SWITCH) στην ακόλουθη θέση:



Το ρελέ κάνει επαφή για τουλάχιστον τρία λεπτά με το αρχικό πάτημα του πλήκτρου. Πατώντας το πλήκτρο για δεύτερη φορά κατά τη διάρκεια των τριών λεπτών ο χρόνος επαφής ανανεώνεται για άλλα τρία λεπτά.

4η λειτουργία

„Φωτισμός τριών λεπτών ON/OFF”

Μετακινήστε το διακόπτη  (DIP SWITCH) στην ακόλουθη θέση:



A B

Το ρελέ κάνει επαφή για το πολύ τρία λεπτά. Το δεύτερο πάτημα του πλήκτρου διακόπτει το χρόνο επαφής και το ρελέ απελευθερώνεται.

7 Προγραμματισμός των δεκτών

1. Πατήστε για λίγο το κόκκινο κουμπί “P” (κουμπί προγραμματισμού) του καναλιού που επιθυμείτε (1...4) και το κόκκινο λαμπάκι LED θα αρχίσει να αναβοσβώνει αργά.
2. Πατήστε για τουλάχιστον 1 δευτερόλεπτο το κουμπί του τηλεχειριστηρίου που επιθυμείτε να προγραμματίσετε. Απόσταση μεταξύ πομπού και δέκτη τουλάχιστον 1 m.
3. Όταν πετύχει ο προγραμματισμός, το κόκκινο λαμπάκι LED θα αναβοσβώνει πιο γρήγορα.
4. Αφήστε το πλήκτρο του τηλεχειριστηρίου.

Όταν το λαμπάκι σταματήσει να αναβοσβώνει, ο δέκτης είναι έτοιμος για λήψη.

Για να κάνετε δοκιμή, πατήστε το κουμπί του τηλεχειριστηρίου που έχετε προγραμματίσει. Η λειτουργία των ρελέ που έχει ρυθμιστεί από τους διακόπτες επιλογής Α και Β σταματάει και ανάβει το πράσινο λαμπάκι LED όταν κλείσουν τα ρελέ.

Οδηγία:

Εάν δεν έχει επιτευχθεί προγραμματισμός 30 δευτερόλεπτα μετά το πάτημα του κουμπιού "P", τότε το κόκκινο λαμπάκι LED του δέκτη θα σβήσει.

8 Προγραμματισμός των δεκτών HEI2 – καναλιού 2

1. Πιέστε το πλήκτρο "P" (πλήκτρο προγραμματισμού) δύο φορές εντός 2 δευτερολέπτων στον δέκτη – το κόκκινο λαμπάκι LED αρχίζει να αναβοσβήνει δύο φορές αργότερα απ ότι στο κανάλι 1.

2. Πατήστε το προς προγραμματισμό πλήκτρο του τηλεχειριστηρίου για τουλάχιστον 1 δευτερόλεπτο. Απόσταση μεταξύ πομπού και δέκτη τουλάχιστον 1 m.
3. Μετά την ολοκλήρωση του προγραμματισμού, η κόκκινη ενδεικτική λυχνία του δέκτη αρχίζει να αναβοσβήνει γρηγορότερα.
4. Αφήστε το πλήκτρο του τηλεχειριστηρίου.

Μόλις η ενδεικτική λυχνία σταματήσει να αναβοσβήνει, ο δέκτης είναι έτοιμος προς λειτουργία.

Διεξάγετε έναν έλεγχο λειτουργίας!

Η εικόΔιακοπή του προγραμματισμού:

Αν πιεστεί το πλήκτρο προγραμματισμού τρεις φορές μέσα σε δύο δευτερόλεπτα, αφού έχει πιεστεί αρχικά για να διεξαχθεί ο προγραμματισμός, τότε σβήνει το κόκκινο λαμπάκι LED και ο προγραμματισμός θα διακοπεί.

9 Λήψη

Όταν ο δέκτης λαμβάνει τους κωδικούς εκπομπής που προγραμματίστηκαν για το Κανάλι 1 ή το Κανάλι 2, ενεργοποιείται για 0,5 δευτερόλεπτα η αντίστοιχη έξοδος σήματος (λευκό = Κανάλι 1, κίτρινο = Κανάλι 2). Για αυτό το χρονικό διάστημα ανάβει το λαμπάκι LED στον δέκτη.

10 Δήλωση ΕΚ του κατασκευαστή

κατασ
κευαστής: Verkaufsgesellschaft KG
Upheider Weg 94 – 98
D-33803 Steinhagen

Προϊόν: Δέκτης / 1 καναλιού,
2 καναλιών, 4 καναλιών,
1 καναλιού βιομηχανικής
χρήσης, 2 καναλιού
βιομηχανικής χρήσης

**Τύπος
συσκευής:** HER1, HER2, HER4,
HEI1, HEI2

Το προαναφερθέν προϊόν ανταποκρίνεται, από πλευράς σχεδίου και κατασκευής,

στον τυπο που εμείς θέσαμε σε κυκλοφορία, στις ανάλογες βασικές απαιτήσεις των ακόλουθως αναφερομένων οδηγιών. Κάθε αλλαγή που θα γίνει χωρίς την προηγούμενη συγκατάθεση του κατασκευαστή συνεπάγεται την απώλεια της ισχύος της παρούσας δήλωσης.

Σχετικοί κανονισμοί στους οποίους αντιστοιχεί το προϊόν:

Η πιστότητα του προαναφερθέντος προϊόντος με τις προδιαγραφές των οδηγιών σύμφωνα με το άρθρο 3 των οδηγιών R & TTE 1995/5/EK τεκμηριώθηκε με την τήρηση των ακόλουθων προτύπων:

Χρησιμοποιηθέντα πρότυπα:

ETS 300 683	έκδοση: 06/97
I-ETS 300 220	έκδοση: 10/93
EN 300 220-1	έκδοση: 11/97

Στάινχαγκεν (Steinhagen), 01/01/2003



εντεταλμένος Axel Becker
Γενική διεύθυνση

SISÄLLYSLUETTELO	SIVU	9	Vastaanotin	134	
		10	EU-valmistajan vakuutus	134	Kauko-ohjainta saa käyttää ainoastaan kun oveen on näköyhteys!
1	Tärkeitä ohjeita	128			
2	Yleiskatsaus Vastaanotin	129	1	Tärkeitä ohjeita	Kauko-ohjaimen ohjelmoinnin on aina tapahduttava käyttökoneiston läheisyydessä!
3	1 kanavan vastaanotin HEI1, 2 kanavan vastaanotin HEI2	129			Lue tämä käyttöohje tarkkaan läpi ja noudata sen ohjeita! Käyttöohje sisältää tärkeitä kauko-ohjaimen asennusta ja sen käyttöä koskevia tietoja.
3.1	Vastaanottimen kytkentäkaavio HEI1/HEI2	130			Häiriöiden välttämiseksi on otettava huomioon, että käyttökoneiston ohjausjohdot (24 V DC) on asennettava erillisessä asennusjärjestelmässä muihin huoltojohtoihin (230 V AC)!
4	1 kanavan vastaanotin HER1	130			
4.1	Vastaanottimen kytkentäkaavio HER1	130			Noudata tämän käyttöohjeen lisäksi käyttökoneiston ja oven käyttöä koskevia turvallisuusmääräyksiä!
4.2	HER1-vastaanottimen kytkentätoiminnot	130			Kauko-ohjaimen käyttöönottoon saa käyttää ainoastaan alkuperäisiä osia!
5	2 kanavan vastaanotin HER2	131			
5.1	Vastaanottimen kytkentäkaavio HER2	131			Säilytä tämä käyttöohjevihko huolellisesti, niin että voit sen avulla vaikeuksista suorittaa kauko-ohjaimen laajennukset ja uudelleen-koodaukset.
5.2	HER2-vastaanottimen kytkentätoiminnot	131			Kauko-ohjattavien ovien oviaukosta saa ajaa/kulkea läpi vasta silloin kun ovien puoliskot ovat pysähtyneet asentoon „Ovi auki“!
6	4 kanavan vastaanotin HER4	132			
6.1	Vastaanottimen kytkentäkaavio HER4	132			
6.2	HER4-vastaanottimen kytkentätoiminnot	132			Huomio: Käsilähetin ei kuulu lasten käsiin!
7	Ohjelmointi vastaanotin	133			Käsilähetintä saavat käyttää ainoastaan henkilöt, jotka ovat saaneet opastusta kauko-ohjattavien ovien käytössä!
8	Ohjelmointi vastaanotin HEI2 – kanavan 2	134			Mikäli kauko-ohjainta on tarkoitus käyttää muiden valmistajien käyttökoneistojen ja ohjaimien kanssa, on sähköalan ammattihenkilön etukäteen tarkastettava onko se mahdollista. Ovien asentamiseen ja sähköistämiseen liittyviä ohjeita ja määräyksiä on noudatettava. Oven sähköistystyöt on teetettävä sähköalan ammattihenkilöllä. Vastaanottimissa, joissa on releulostulo, on joka tapauksessa käytettävä ainoastaan

yhdenlaista syöttöjännitettä. Verkkojännitteiden muuttamisesta on seurauksena elektrooniikan tuhoutuminen.

Vastaanottimet HE1, HER1, HER2 ja HER4, joiden suojausluokka on IP 65, (joka on edellytyksenä käytettäessä vastaanottimia ulkona tai kosteissa tiloissa), on varustettava kaikilla tiivisteillä.

- Johtojen sisäänvienti on sallittu ainoastaan niistä kohdista, jotka valmistaja on sitä varten tarkoittanut!
- Laitteita on suojeltava suoralta auringonpaisteelta!
- Mikäli näitä ohjeita ei noudateta, voi kosteus aiheuttaa toimivuuden häiriöitä!
- Ennen kuin ryhdytään suorittamaan laitteiden liitäntätoimenpiteitä, on virta katkaistava!

Lämpötila: -20° C - +60° C

Jos tarvitaan useampia vastaanottimia, on vastaanottimet asennettava niin kauas toisistaan kuin mahdollista.

Viite:

Mahdollisimman laaja-alaisen kantaman saavuttamiseksi asennetaan antenni vastaanottimen koteloon ja teleskooppiantenni vedetään ulos. Vasta sen jälkeen vastaanotin kiinnitetään ja ohjelmoidaan.

Paikalliset olosuhteet saattavat vaikuttaa kauko-ohjaimen kantaan!

Vain 868 MHz:

GSM 900-kännykät voivat samanaikaisesti käytettyinä haitata radiokauko-ohjauksen ulottuvuutta.

2 Yleiskatsaus Vastaanotin (Kuva 1)

- (a) HE1/HE2
- (b) HER1
- (c) HER2 (sisäosa)
- (d) HER2 (ulko-osa)
- (e) HER4

Viite:

Vastaanottimet liitetään painikkeiden sisäänmenojen suuntaisesti. Mikäli käytetään muiden valmistajien ohjaimia,

on aina käytettävä vastaanottimia, joissa on releulosmeno.

Seuraavat mahdollisuudet on käytettävissä vastaanottimien liittämiseksi:

1. Impulssitoiminnan mukaisesti
2. Ohjauspainikkeiden mukaisesti (Ovi auki, Ovi kiinni)
3. Ohjauspainikkeiden sijoituksen mukaisesti (Sisäänajo, Ulosajo)
4. Valaistuksen katkaisijoiden sulkijana tai vaihtajana (HER).
5. Sähkö-ovenavaajalla varustettujen siuvovien sulkijana (HER).

3 1 kanavan vastaanotin HE1, 2 kanavan vastaanotin HE2 (Kuva 2)

- Suojausluokka IP 65
- (a) Vastaanotin
 - (b) Teleskooppiantenni
 - (c) Liitäntäjohto
 - (d) Ohjelmointipainike „P“
 - (e) LED
 - (f) Vastaanottimen pidike
 - (g) Kiinnitysruuvi

3.1 Vastaanottimen kytkentäkaavio HEI1/HEI2

HEI1 **Kuva 2.1**

HEI1 **Kuva 2.2**

Vihreä (GN) johdin 0 V:hen.

Valkoinen (WH) johdin ohjauksen sisääntuloon.

Keltainen (YE) johdin ohjauksen sisääntuloon (HEI2).

Ruskea (BN) johdin +24 V:in.

Esimerkiksi: S1 = painike impulssi.

4 1 kanavan vastaanotin HER1 (Kuva 3)

Suojausluokka IP 65

- (a) Vastaanotin HER1
- (b) • Teleskooppiantenni ja antennin jalka*
• Antenni on integroitu
- (c) Liitin 230/240 V AC syöttöjännitteelle
- (d) Liitin 24 V syöttöjännitteelle
- (e) Releen ulostulon liitin
- (f) 4 toiminnon valintakytkin
- (g) Ohjelmointipainike
- (h) LED (RD) ohjelmointi (punainen)
- (i) LED (GN) toiminto (vihreä)

* Antennin jalka asennetaan kuvan osoittamalla tavalla vastaanottimen koteloon. Varmista, että kumitiiviste on oikein asetettu paikalleen.

4.1 Vastaanottimen kytkentäkaavio HER1 (Kuva 4)

Ulostuloreleen maksimi kontaktikuormitus (potentiaalivapaa vaihto):

Liitin .6	Avaajakosketus	maks.
Liitin .8	Sulkijakosketus	kosketusrasitus:
Liitin .5	Yhteinen kosketus	2,5 A / 30 V DC 500 W / 250 V AC

4.2 HER1-vastaanottimen kytkentätoiminnot:

1. toiminto

„Impulssikäyttöinen kauko-ohjaus“

Valintakytkin (f) säädetään asentoon:



A B

Rele vetää lähetyssimpulssin keston ajan. Tämän jälkeen rele päästää.

2. toiminto

„Päälle/pois-kytkentä“

Valintakytkin (f) säädetään seuraavaan asentoon:

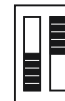

A B

Ensimmäisen lähetyssimpulssin aikana rele vetää ja seuraavan lähetyssimpulssin aikana rele päästää.

3. toiminto

„Pidentämiskelpoinen 3 minuutin valo“

Valintakytkin (f) asetetaan seuraavaan asentoon:

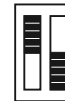
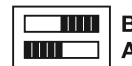

A B

Ensimmäisellä lähetyssimpulssilla rele vetää vähintään 3 minuutin ajan. Jos tänä aikana annetaan uusi impulssi, rele alkaa vetää uudelleen 3 minuutin ajaksi.

4. toiminto

„Lyhentämiskelpoinen 3 minuutin valo“

Valintakytkin (f) asetetaan seuraavaan asentoon:

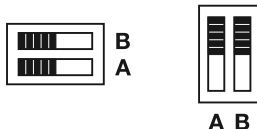

Ensimmäisellä lähetyssimpulssilla rele vetää korkeintaan 3 minuutin ajan. Jos tänä aikana annetaan uusi impulssi, keskeytyy 3 minuutin aika ennenaikaisesti ja rele päästää.

5 2 kanavan vastaanotin HER2 (Kuva 5)

Suojausluokka IP 65

- (a) Vastaanotin HER2
- (b) Ulkoinen antenni (ulkoinen osa)
- (c) Pinneliitin 230/240 V AC syöttöjännitteelle
- (d) Pinneliitin 24 V syöttöjännitteelle
- (e) Releen ulostulojen pinneliitin
- (f) 4 toiminnon valintakytkin vastaanottimen toiminnolle
- (g) Ohjelmointipainikkeet (1,2)
- (h) LED (RD) ohjelmointi (punainen)
- (i) LED (GN) toiminto (vihreä)

5.1 Vastaanottimen kytkentäkaavio HER2 (Kuva 6)

Ulostuloreleen maksimi kontaktikuormitus (potentiaalivapaa vaihto):

Liitin .6	Avaajakosketus	maks.
Liitin .8	Sulkijakosketus	kosketusrasitus:
Liitin .5	Yhteinen kosketus	2,5 A / 30 V DC 500 W / 250 V AC

Asenna ulkoinen antenni **kuvan 5** esittämällä tavalla. Ulkoisen antennin liittymällä vastaanottimeen on vain vaaraton pienjännite ja se on suojattu vahingontekoa vastaan; s.o. kaapeliin tai ulkoiseen antenniin kohdistuva manipulointi ei aiheuta vahingossa tapahtuvia vastaanottimen kytkentöjä.

Kun antenni asennetaan koteloon, on vastaanotin aina asennettava pääsylvä suojatulle alueelle, koska tänne liitetään esim. oven moottorin ohjausjohdot.

5.2 HER2-vastaanottimen kytkentätoiminnot:

HER2-vastaanottimella on kaksi releen ulostulokohtaa, jotka voidaan kytkeä toisistaan riippumatta. Kummallakin releen ulostulokohdalla on seuraavassa esitetyt toiminnot, jotka niinkään voidaan kytkeä toisistaan riippumatta.

Eri toimintojen säätäminen tapahtuu 4-kertaisella valintakytkimellä (f).



- 1 = releen ulostulokohta 1
- 2 = releen ulostulokohta 2

1. toiminto

„Impulssikäyttöinen kauko-ohjaus“

Valintakytkin (f) säädetään seuraavaan asentoon:

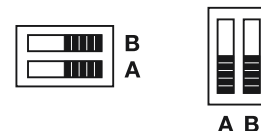

Rele vetää lähetyimpulssin keston ajan. Sen jälkeen rele taas päästää.

2. toiminto

„Päälle/pois-kytkentä“

Valintakytkin (f) säädetään seuraavaan asentoon:



A B

Ensimmäisellä lähetyimpulssilla rele vetää ja seuraavalla lähetyimpulssilla se päästää.

3. Toiminto

„Jatkettava 3 minuutin valo“

Valintakytkin (f) säädetään seuraavaan asentoon:

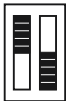

A B

Ensimmäisellä lähetyimpulssilla rele vetää vähintään 3 minuutin ajan. Jos tänä aikana annetaan uusi impulssi, rele vetää uudelleen 3 minuutin ajan.

4. Toiminto

„Lyhennettävä 3 minuutin valo“

Valintakytkin (f) säädetään seuraavaan asentoon:

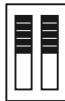

A B

Ensimmäisellä lähetyimpulssilla rele vetää korkeintaan 3 minuutin ajan. Jos tänä aikana annetaan uusi impulssi, 3 minuutin aika keskeytyy ennenaikaisesti ja rele päästää.

6 4 kanavan vastaanotin HER4 (Kuva 7)

Suojausluokka IP 65

- (a) Vastaanotin HER4
- (b) • Teleskooppiantenni ja antennin jalka*
• Antenni on integroitu
- (c) Pinneliitin 230 V AC syöttöjännitteelle
- (d) Pinneliitin 24 V syöttöjännitteelle
- (e) Releen ulostulojen pinneliittimet
- (f) 8-kertainen valintakytkin vastaanottimen toiminnolle
- (g) Ohjelmointipainikkeet (1,2,3,4)
- (h) LED (RD) ohjelmointi (punainen)
- (i) LED (GN) toiminto (vihreä)

- * Antennin jalka asennetaan kuvan osoittamalla tavalla vastaanottimen koteloon. Varmista, että kumitiiviste on oikein asetettu paikalleen.

6.1 Vastaanottimen kytkentäkaavio HER4 (Kuva 8)

Ulostuloreleen maksimi kontaktikuormitus (potentialialivapaa vaihto):

Liitin .6	Avaajakosketus	maks.
Liitin .8	Sulkijakosketus	kosketusrasitus:
Liitin .5	Yhteinen kosketus	2,5 A / 30 V DC 500 W / 250 V AC

6.2 HER4-vastaanottimen kytkentätoiminnot:

HER4-vastaanottimessa on neljä releen ulostuloa, jotka voidaan kytkeä riippumatta toisistaan. Jokaisella releen ulostulolla on seuraavassa kuvatut toiminnot, joita myöskin voidaan käyttää toisistaan riippumatta.

Yksittäisten toimintojen säätäminen suoritetaan 8-kertaisen valintakytkimen (f) avulla.



- 1 = Releen ulostulo 1
- 2 = Releen ulostulo 2
- 3 = Releen ulostulo 3
- 4 = Releen ulostulo 4

1. toiminto

„Impulssikäyttöinen kauko-ohjaus“

Valintakytkin (f) asetetaan asentoon:



Rele vetää lähetysimpulssin keston ajan. Sen jälkeen rele päästää.

2. toiminto

„Päälle/Pois-kytkentä“

Valintakytkin (f) asetetaan seuraavaan asentoon:



A B

Ensimmäisellä lähetysimpulssilla rele vetää ja päästää seuraavalla lähetysimpulssilla.

3. toiminto

„Jatkettava kolmen minuutin valo“

Valintakytkin (f) asetetaan seuraavaan asentoon:



A B

Ensimmäisellä lähetysimpulssilla rele vetää vähintään 3 minuutin ajan. Jos tämän ajan kuluessa annetaan uusi impulssi, rele alkaa vetää uuden 3 minuutin ajan.

4. toiminto

„Lyhennettävä 3 minuutin valo“

Valintakytkin (f) asetetaan seuraavaan asentoon:



A B

Ensimmäisellä lähetysimpulssilla rele vetää korkeintaan 3 minuutin ajan. Jos tämän ajan kuluessa annetaan uusi impulssi, 3 minuutin aika katkeaa ennen aikojaan ja rele päästää.

7 Ohjelmointi vastaanotin

1. Paina haluamasi vastaanottimen kanavan (1-4) punaista painiketta „P“ (ohjelmointipainike) lyhyesti - punainen merkkivalo alkaa vilkkua hitaasti.
2. Paina haluamaasi ohjelmoitavaa lähettimen painiketta vähintään 1 sekunti. Käsilähettimen ja vastanottimen välimatkan täytyy olla vähintään 1 m.
3. Ohjelmoinnin aikana vastaanottimen punainen merkkivalo alkaa vilkkua nopeammin.
4. Vapauta käsilähettimen näppäin.

Kun valo ei enää vilku, vastaanotin on valmis vastaanottamaan.

Tarkistaaksesi lähettimen ohjelmoidun painikkeen, paina sitä - valintakytkimillä A ja B asetettu releen toiminto laukeaa ja vihreä merkkivalo palaa releen vedettyä.

Ohje:

Jos 30 sekuntiin sen jälkeen, kun painiketta „P“ on painettu, ei tapahdu ohjelmointia, vastaanottimen punainen merkkivalo sammuu.

8 Ohjelmointi vastaanotin HEI2 – kanavan 2

1. Paina vastaanottimen "P"-näppäintä (ohjelmointinäppäin) 2 kertaa 2 sekunnin sisällä – punainen LED-valo alkaa vilkkua kaksi kertaa hitaammin kuin kanavalla 1.
2. Paina vähintään 1 sekunnin ajan käsilähettimen näppäintä, jonka haluat ohjelmoida. Käsilähettimen ja vastaa nottimen välimatkan täytyy olla vähintään 1 m.
3. Kun ohjelmointi on onnistunut, vastaa nottimen punainen LED alkaa vilkkua nopeammin.
4. Vapauta käsilähettimen näppäin.

Vastaanotin on toimintavalmis, kun LED lakkaa vilkkumasta.

Tarkista vastaanottimen toiminta!

Ohjelmoinnin keskeyttäminen:

Jos ohjelmointinäppäintä painetaan sen käynnistyspainalluksen jälkeen 3 kertaa 2 sekunnin sisällä, punainen LED-valo sammuu ja ohjelmointitoimenpide keskeytyy.

9 Vastaanotin

Kun vastaanotin vastaanottaa lähetyskoodit, jotka on ohjelmoitu kanaville 1 tai 2, vastaava signaalilähtö (valkoinen = kanava 1, keltainen = kanava 2) aktivoituu 0,5 sekunniksi. Tällä ajalla palaa vastaanottimen LED.

10 EU-valmistajan vakuutus

Valmistaja: Verkaufsgesellschaft KG
Upheider Weg 94 – 98
D-33803 Steinhagen

Tuote: **Vastaanotin / 1-kanava,
2-kanava, 4-kanava,
1-kanava-teollisuus,
2-kanava-teollisuus**

Laitetyyppi: **HER1, HER2, HER4,
HEI1, HEI2**

Yllä mainittu tuote vastaa suunnittelultaan ja rakenteeltaan sellaisena kuin me olemme sen tuoneet myyntiin jatkossa lueteltujen direktiivien olennaisia perustavanlaatuisia vaatimuksia. Yksikin tuotteeseen tehty muutos, jota ei ole sovittu meidän kanssamme, aiheuttaa tämän vakuutuksen voimassaolon päättymisen.

Olennaiset vaatimukset, joita tuote vastaa:

Täyttäessään alla luetellut normit tuotteiden on todistettu vastaavan R & TTE-direktiivien 1995/5/EY artikkelin 3 mukaisten direktiivien vaatimuksia:

Käytetyt normit:

ETS 300 683	Julkaistu: 06/97
I-ETS 300 220	Julkaistu: 10/93
EN 300 220-1	Julkaistu: 11/97

Steinhagen, 01.01.2003



ppa. Axel Becker
Yrityksen johto

KAZALO	STRAN	10	EU-Izjava Proizvajalca	141	
1 Pomembni napotki	135				Daljinski krmilni sistema uporabljajte le takrat, ko vrata vidite!
2 Pregled Sprejemnik	136	1 Pomembni napotki			Programiranje opravite le v garaži in v bližini vratnih pogonov!
3 Eno-kanalni sprejemnik HEI1, Dvo-kanalni sprejemnik HEI2	136	Preberite in upoštevajte ta navodila! V njih so pomembne informacije za varno vgradnjo in upravljanje Vašega daljin-skega krmilnega sistema.			Da preprečite motnje, morate paziti, da so vodi za krmiljenje pogona (24 V DC) položeni ločeno od drugih napeljav (230 V AC)!
3.1 Stikalna shema sprejemnika HEI1/HEI2	136	Upoštevajte tudi dodatna varnostna navodila za upravljanje pogona in vrat!			Za delovanje daljinskega krmilnega sistema uporabljajte izključno originalne nadomestne dele!
4 Enokanalni sprejemnik HER1	137				Če daljinski krmilni sistem uporabljate s pogoni in krmilnimi sistemi drugih izdelovalcev, mora takšen način pred začetkom vgradnje in uporabe preveriti strokovnjak za elektriko.
4.1 Stikalna shema sprejemnika HER1	137	Ta navodila skrbno shranite. Z njimi boste lahko brez težav izvedli širitev in novo kodiranje daljinskega krmilnega sistema.			
4.2 Preklopne funkcije sprejemnika HER1	137				Upoštevati morate krajevna varnostna določila, še posebej pri 230/240 V AC električne oskrbe. Priporočamo, da Vam ta dela opravi usposobljeni električar.
5 Dvo-kanalni sprejemnik HER2	138				
5.1 Stikalna shema sprejemnik HER2	138	Skozi vrata, ki imajo vgrajeno daljinsko krmiljenje pogona, lahko greste/peljete šele takrat, ko se vratnice ustavijo v položaju „vrata odprta“!			
5.2 Preklopne funkcije sprejemnika HER2	138				
6 4-kanalni sprejemnik HER4	139				
6.1 Stikalna shema sprejemnika HER4	139				
6.2 Preklopna funkcija sprejemnika HER4	139				
7 Programiranje sprejemnika	140				
8 Programiranje sprejemnika HEI2 – kanal 2	141				
9 Sprejem	141				

Pozor:
Ročni oddajnik ne sodi v otroške roke!

Ročni oddajnik krmilnik lahko uporabljajo in z njim upravljajo le osebe, ki so seznanjene z načinom delovanja daljinskega krmilnega sistema za vrata!

Pri sprejemnikih z relejnim izhodom načelno priključite le en način napajanja. Menjava priključne napajalne napetosti vodi do uničenja elektronike.

Sprejemniki HEI1, HER1, HER2 in HER4 z načinom zaščite IP 65 (v primeru uporabe na prostem in v vlažnih prostorih), morate opremiti z vsemi potrebnimi tesnili.

- Napeljavo kablov opravite le na tistih mestih, ki so za to pripravljena!
- Naprave morate zaščititi pred direktnim vplivom sončnih žarkov!
- Neupoštevanje teh napotkov lahko povzroči navlaženje notranjosti, to pa vpliva na delovanje naprave!
- Pred vsemi priključnimi deli na napravah je potrebno prekiniti napetost.

Temperaturni razpon: -20° C do +60° C

Pri uporabi večih sprejemnikov morajo biti le-ti vgrajeni kar najbolj narazen.

Opozorilo:

Za doseganje optimalnega sprejema morate anteno vgraditi na ohišje sprejemnika in izvleči teleskopsko anteno. Sprejemnik morate na koncu še usmeriti in ga pritrditi.

Krajevne danosti lahko vplivajo na doseg daljinskih krmilnih sistemov!

Samo 868 MHz:

Mobilni telefoni GSM 900 lahko ob istocasni uporabi vplivajo na doseg daljinskega upravljanja.

2 Pregled Sprejemnik (Slika 1)

- (a) HEI1/HEI2
- (b) HER1
- (c) HER2 (notranji del)
- (d) HER2 (zunanji del)
- (e) HER4

Opozorilo:

Sprejemnik bo priklopljen paralelno s tipalnim priključkom. Pri tujem krmilnem sistemu uporabljajte le sprejemnik z relejnim izhodom.

Na razpolago so naslednje možnosti priključka za sprejemnik.

1. paralelno k impulznemu tipalu

2. paralelno k smernemu tipalu (odprta vrata/zaprta vrata)
3. paralelno k vstopnemu tipalu (vhod, izhod)
4. zapiralo ali menjalnik za svetlobni vklop (HER).
5. zapiralo stranskih vrat z električnim vratnim odpiralom (HER).

3 Eno-kanalni sprejemnik HEI1, Dvo-kanalni sprejemnik HEI2 (Slika 2)

način zaščite IP 65

- (a) sprejemnik
- (b) paličasta oddajna antena
- (c) priključni kabel
- (d) tipka za programiranje „P“
- (e) LED
- (f) držalo za sprejemnik
- (g) vijak za pritrditev

3.1 Stikalna shema sprejemnika HEI1/HEI2

HEI1

Slika 2.1

HEI2

Slika 2.2

Zelena (GN) žila na 0 V.

Bela (WH) žila na vhodu krmiljenja.

Rumena (YE) žila na vhodu krmiljenja (HEI2).

Rjava (BN) žila na +24 V.

Primer: S 1 = vklopno tipkal

4 Enokanalni sprejemnik HER1 (Slika 3)

način zaščite IP 65

- (a) sprejemnik HER1
- (b) • teleskopska antena z antenskim podnožjem*
- antena je vgrajena
- (c) priključna spona 230/240 V AC napajalne napetosti.
- (d) priključna spona za 24 V napajalno napetost
- (e) priključna spona relejnega izhoda
- (f) izbirno stikalo za 4 funkcije
- (g) tipka za programiranje
- (h) LED (RD) pri programiranju (rdeča)
- (i) LED (GN) funkcija (zelena)

* Antensko podnožje vgraditi na ohišje sprejemnika, tako kot je prikazano na sliki. Pozorni morate biti na pravilno prileganje gumijastega tesnila.

4.1 Stikalna shema sprejemnika HER1 (Slika 4)

Maksimalna obremenitev kontaktov izhodnega releja (potencialno prosti preklonni kontakt):

sponka .6	izklopni kontakt	max. obremenitev
sponka .8	vklopni kontakt	kontaktov:
sponka .5	skupni kontakt	2,5 A / 30 V DC
		500 W / 250 V AC

4.2 Preklopne funkcije sprejemnika HER1:

1. funkcija

„Daljinsko krmiljenje z impulznim delovanjem“

Izbirno stikalo (f) postaviti v položaj:



Rele se za trenutek odpre in sproži impulz. Potem se rele ponovno zapre.

2. funkcija

„Preklop na vklop in izklop“

Izbirno stikalo (f) postaviti v naslednji položaj:

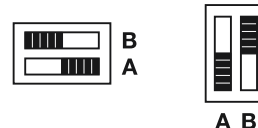

Pri prvem sproženju impulza se rele odpre, pri naslednjem poslanem impulzu pa zapre.

3. funkcija

„3 minutna osvetlitev z možnostjo podaljšanja“

Izbirno stikalo (f) postaviti v naslednji položaj:

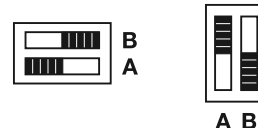

Pri prvem sproženju impulza se rele odpre za najmanj 3 minute. Če v tem času ponovno sprožite impulz, se bo 3 minutni čas začel šteti znova.

4. funkcija

„3 minutna osvetlitev z možnostjo skrajšanja“

Izbirno stikalo (f) postaviti v naslednji položaj:

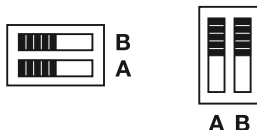

Pri prvem sproženju impulza se rele odpre za najmanj 3 minute. Če v tem času ponovno sprožite impulz, se bodo 3 minute predčasno prekinile in rele se bo zaprl.

5 Dvo-kanalni sprejemnik HER2 (Slika 5)

način zaščite IP 65

- (a) sprejemnik HER2
- (b) zunanja antena (zunanj del)
- (c) spona priključna za 230/240 V AC napajalno napetost
- (d) Priključna spona za 24 V napajalno napetost
- (e) Priključna spona relejnega izhoda
- (f) Izbirno stikalo za štiri sprejemniške funkcije

- (g) Programirne tipke (1,2)
- (h) LED (RD) pri programiranju (rdeča)
- (i) LED (GN) funkcija (zelená)

5.1 Stikalna shema sprejemnik HER2 (Slika 6)

Maksimalna obremenitev kontaktov izhodnega releja (potencialno prosti preklopni kontakt):

sponka .6	izklopni kontakt	max. obremenitev kontaktov: 2,5 A / 30 V DC 500 W / 250 V AC
sponka .8	vklopni kontakt	
sponka .5	skupni kontakt	

Zunanjo anteno priklopiti kot je na **sliki 5** prikazano. Zunanja antena in sprejemnik sta povezava in nizko napetostjo, kar varuje pred sabotazo. Torej so manipulacije na kablu ali zunanji anteni nemogoče, kar preprečuje nezaželen vklop.

Če se antena montira zunaj, mora biti sprejemnik v zaščitno dostopnem območju, ker so tu priključeni krmilni vodi, n.pr. za pogon garažnih vrat.

5.2 Preklopne funkcije sprejemnika HER2:

Sprejemnik HER2 razpolaga z dvema relejnima izhodoma, ki ju lahko ločeno vklopite. Vsak relejni izhod ima naslednje funkcije, ki jih prav tako lahko uporabljate ločeno.

Posamezne funkcije nastavite izvršite s pomočjo 4-kratnega izbirnega stikala (f).



- 1 = relejni izhod 1
- 2 = relejni izhod 2

1. funkcija „Daljinsko krmiljenje z impulznim delovanjem“

Izbirno stikalo (f) postavite v položaj:

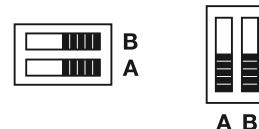

Rele se odpre za čas trajanja sproženega impulza. Takoj nato se rele ponovno zapre.

2. funkcija

„preklop za vklop in izklop“

Izbirno stikalo (f) postavite v naslednji položaj:



A B

Pri prvem sproženju impulza se rele za kratko dvigne in pri naslednjem sproženem impulzu se rele ponovno spusti.

3. funkcija

„3 minutna osvetlitev z možnostjo podaljšanja“

Izbirno stikalo (f) postavite v naslednji položaj:



A B

Pri prvem sproženju impulza se rele odpre za najmanj 3 minute. Če v tem času ponovno sprožite impulz, se bo 3 minutni čas začel šteti znova.

4. funkcija

„3minutna osvetlitev z možnostjo skrajšanja“

Izbirno stikalo (f) postavite v naslednji položaj:

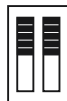

A B

Pri prvem sproženju impulza se rele odpre za največ 3 minute. Če v tem času ponovno sprožite impulz, se bo 3 minutni čas prekinil in rele se bo zaprl.

6 4-kanalni sprejemnik HER4 (Slika 7)

način zaščite IP 65

- (a) sprejemnik HER4
- (b)
 - teleskopska antena z antenskim podstavkom*
 - antena je vgrajena
- (c) priključna spona za 230 V AC napajalno napetost
- (d) priključna spona za 24 V napajalno napetost
- (e) priključna spona relejnega izhoda
- (f) izbirno stikalo z 8 - sprejemniških funkcij

- (g) tipke za programiranje (1,2,3,4)
- (h) LED (RD) pri programiranju (rdeča)
- (i) LED (GN) funkcija (zelená)

* Antensko področje vgradite na ohišje sprejemnika, tako kot je prikazano na sliki. Pozorni morate biti na pravilno prileganje gumijastega tesnila.

6.1 Stikalna shema sprejemnika HER4 (Slika 8)

Maksimalna obremenitev kontaktov izhodnega releja (potencialno prosti preklopni kontakt):

sponka .6	izklopni kontakt	max. obremenitev kontaktov: 2,5 A / 30 V DC 500 W / 250 V AC
sponka .8	vklopni kontakt	
sponka .5	skupni kontakt	

6.2 Preklopna funkcija sprejemnika HER4:

Sprejemnik HER4 razpolaga s štirimi relejnimi izhodi, ki jih lahko vklapljate ločeno. Vsak relejni izhod ima naslednje funkcije, ki jih pravtako lahko uporabljate ločeno.

Nastavitev posameznih funkcij izvršite s pomočjo 8-kratnega izbirnega stikala (f).



- 1 = relejni izhod 1
- 2 = relejni izhod 2
- 3 = relejni izhod 3
- 4 = relejni izhod 4

1. funkcija „Daljinsko krmiljenje z impulznim delovanjem“

Izbirno stikalo (f) postavite v naslednji položaj:



Rele se odpre za častrajanja sproženega impulza. Takoj nato se rele ponovno zapre.

2.funkcija „Preklop za vklop in izklop“

Izbirno stikalo (f) postavite v naslednji položaj:



Pri prvem sproženju impulza se rele odpre in pri naslednjem sproženem impulzu se rele ponovno zapre.

3.funkcija „3 minutna osvetlitev z možnostjo podaljšanja“

Izbirno stikalo (f) postavite v naslednji položaj:



Pri prvem proženju impulza se rele odpre za najmanj 3 minute. Če v tem času ponovno sprožite impulz, se bo 3 minutni čas začel šteti znova.

4.funkcija „3 minutna osvetlitev z možnostjo skrajšanja“

Izbirno stikalo (f) postavite v naslednji položaj:



Pri prvem proženju impulza se rele odpre za največ 3 minute. Če v tem času ponovno sprožite impulz, se bo 3 minutni čas prekinil in rele se bo zaprl.

7 Programiranje sprejemnika

1. Rdečo tipko „P“ (programirna tipka) željenega kanala na sprejemniku (1...4) na kratko pritisniti, rdeči LED bo začel počasi utripati.
2. Tipko oddajnika, ki jo želite sprogramirati, morate držati pritisnjeno najmanj 1 sekundo. Razdalja med oddajnikom in sprejemnikom mora biti najmanj 1 m.
3. Po opravljenem programiranju začne rdeči LED na sprejemniku utripati hitreje.
4. Spustite tipko ročnega oddajnika.

Ko LED neha utripati, je sprejemnik pripravljen za sprejem impulzov.

Za preizkus delovanja pritisnite na sprogramirano tipko oddajnika - z izbirnim stikalom A in B nastavljena funkcija releja se bo vklopila in zelena LED bo začel goreti, ko se bo rele dvignil.

Opozorilo:

Če 30 sekund po tem, ko ste pritisnili na tipko „P“, ne začnete s programiranjem, bo rdeči, počasni utripajoči LED na sprejemniku ponovno ugasnil.

8 Programiranje sprejemnika HEI2 – kanal 2

1. Tipko »P« (programirna tipka) na sprejemniku 2-krat pritisnite v času 2 sekund - rdeča dioda LED prične utripati dvakrat počasneje kot pri kanalu 1.
2. Tipko ročnega oddajnika, ki jo šelite sprogramirati, morate držati pritisnjeno najmanj 1 sekundo. Razdalja med oddajnikom in sprejemnikom mora biti najmanj 1 m.
3. Po izvedenem programiranju začne rdeči LED hitro utripati.
4. Spustite tipko ročnega oddajnika.

Po prenehanju utripanja je sprejemnik pripravljen za sprejem signalov. Preverite delovanje!

Prekinitev programiranja:

Če po aktiviranju programirne tipke le-to pritisnete 3-krat v času 2 sekund, rdeča dioda LED ugasne in postopek programiranja je prekinjeno.

9 Sprejem

Če sprejemnik sprejme oddane kode, ki so bile programirane na kanal 1 ali kanal 2, se vsakokratni signalni izhod (bela = kanal 1, rumena = kanal 2) aktivira za 0,5 sek. V tem času zasveti dioda LED na sprejemniku.

10 EU-Izjava Proizvajalca

Proizvajalec: Verkaufsgesellschaft KG
Upheider Weg 94 – 98
D-33803 Steinhagen

**Proizvod: sprejemnik / 1-kanalni,
2-kanalni, 4-kanalni,
1-kanalni-industrijski,
2-kanalni-industrijski**

**Tip naprave: HER1, HER2, HER4,
HEI1, HEI2**

Goraj navedeni proizvod s svojo zasnovo, konstrukcijo in končno izvedbo v tržni obliki ustreza zadevnim osnovnim zahtevam v nadaljevanju navedenih smernic glede varstva in zdravja pri delu. V primeru spreminjanja proizvoda, ki ni v skladu z našo zasnovo, ta izjava ni veljavna.

Zadevna določila, katerim ustreza proizvod:

Potrdjuje se skladnost zgoraj navedenih proizvodov s predpisi smernic v skladu s členom 3 R & TTE-smernic 1995/5/ES in upoštevanje naslednjih standardov:

uporabljeni standardi:

ETS 300 683	izdaja: 06/97
I-ETS 300 220	izdaja: 10/93
EN 300 220-1	izdaja: 11/97

Steinhagen, 01.01.2003



ppa. Axel Becker (poslovodstvo)

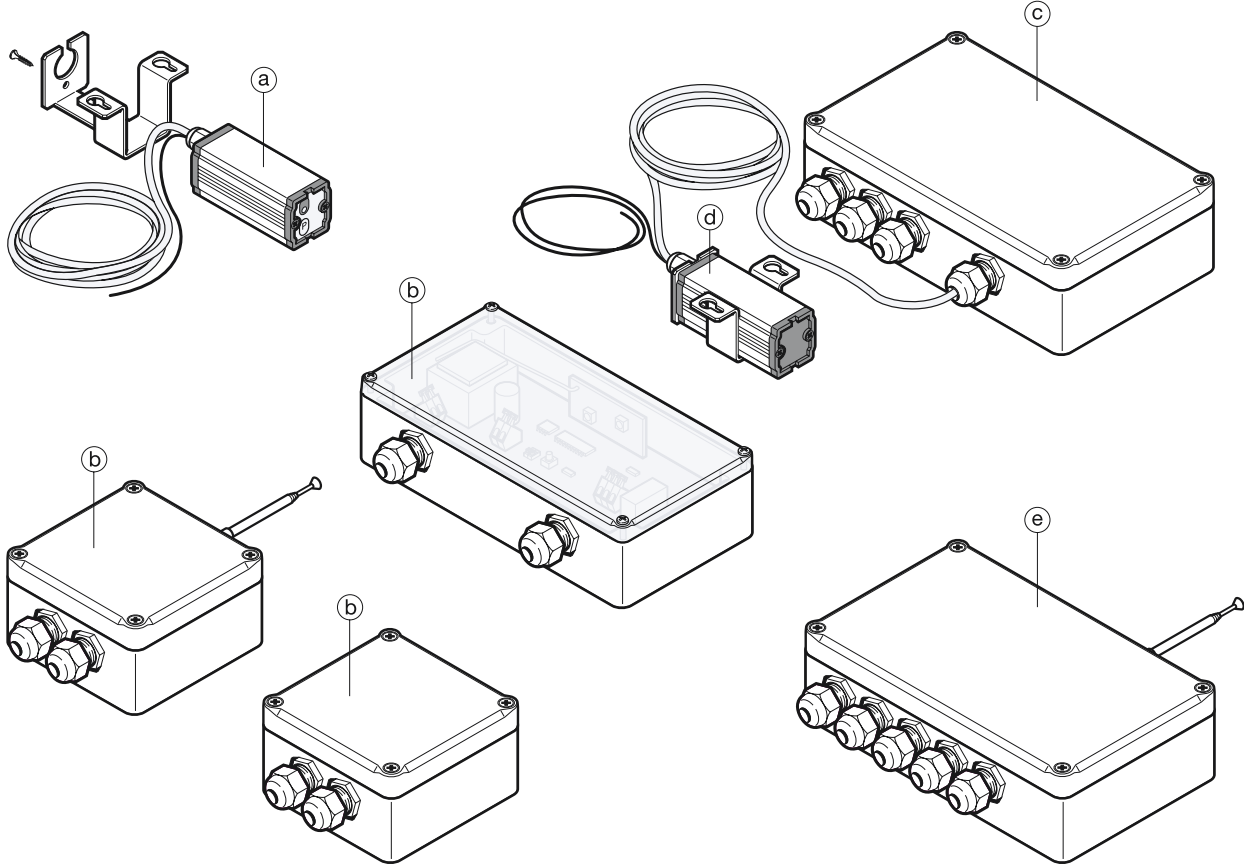

2

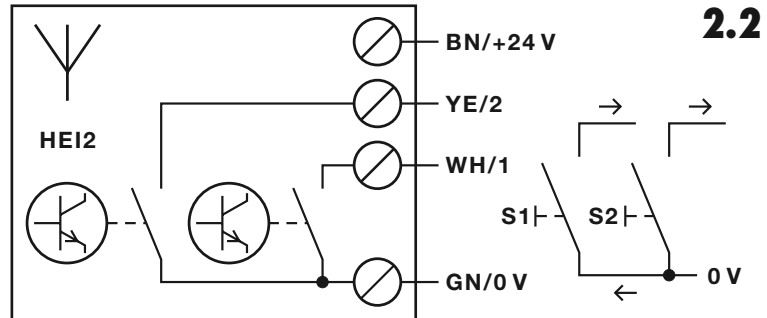
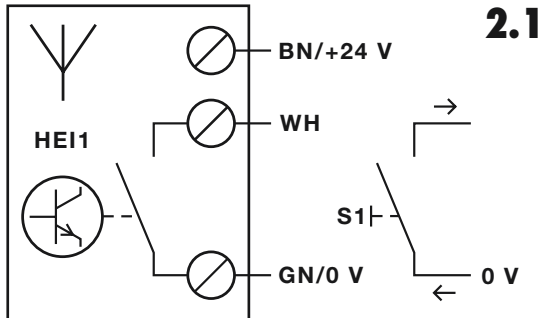
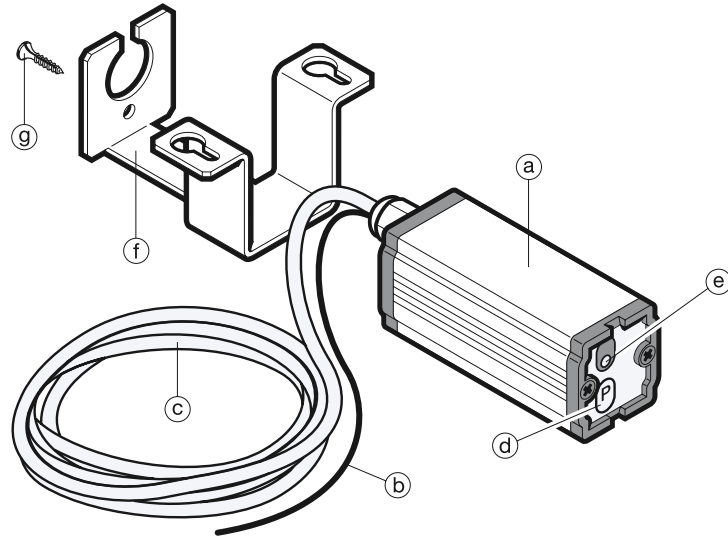

HER1

3

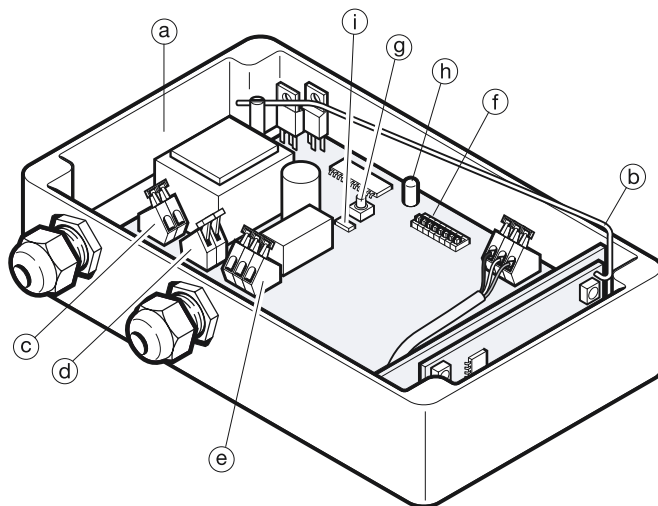
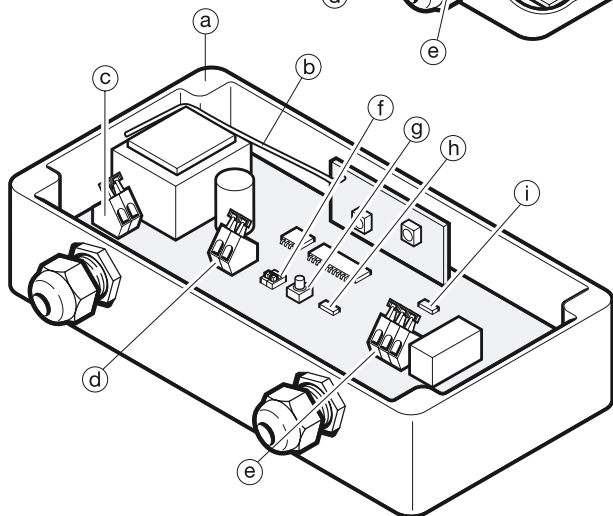
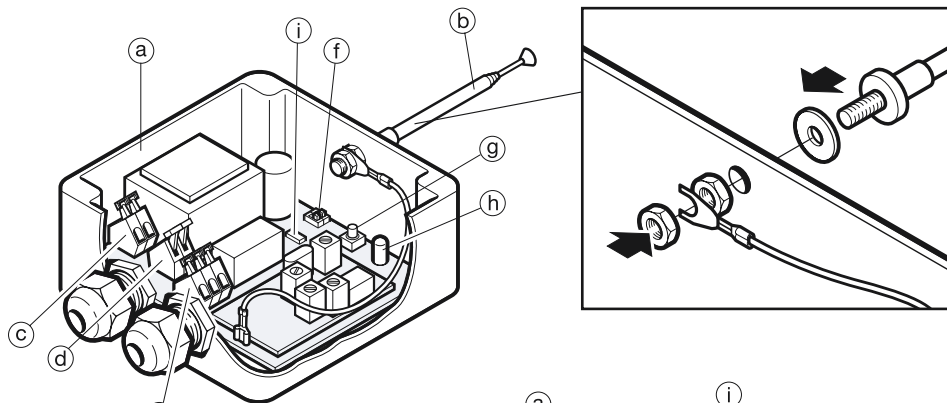

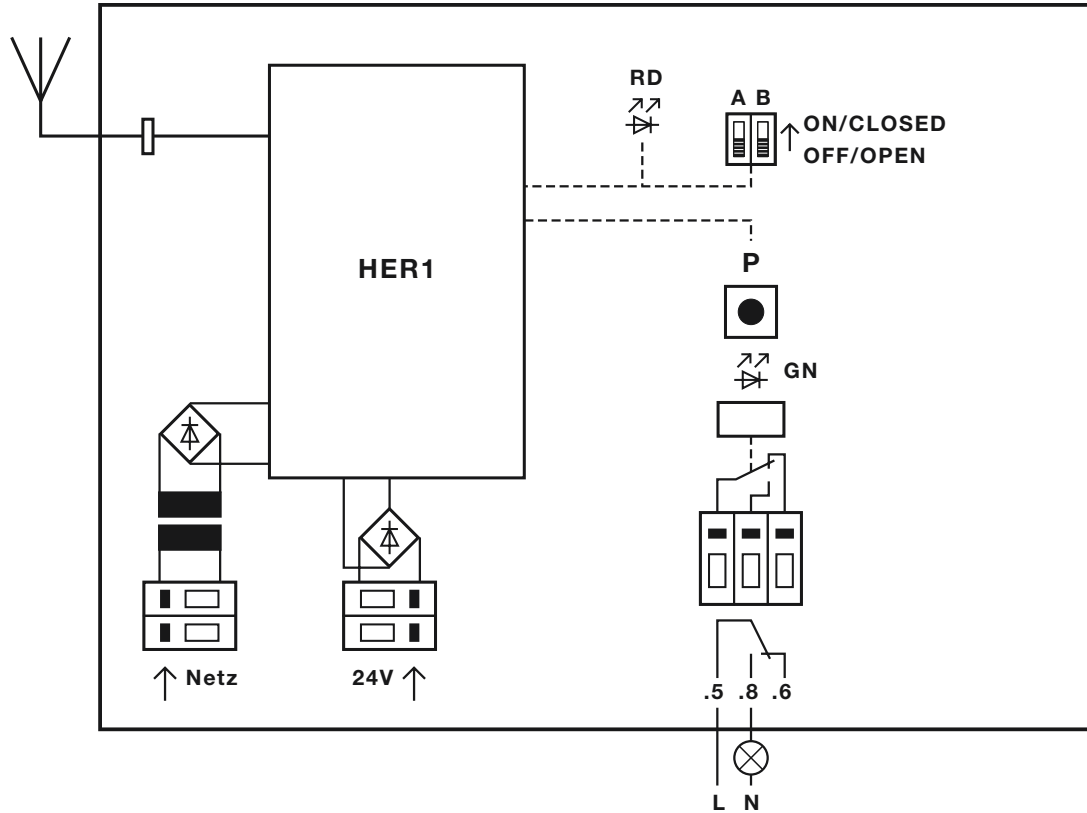

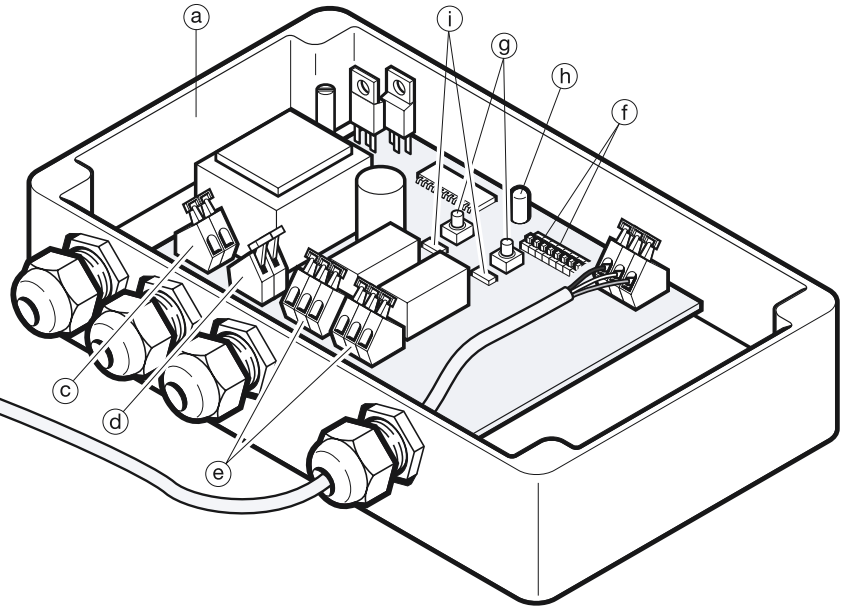
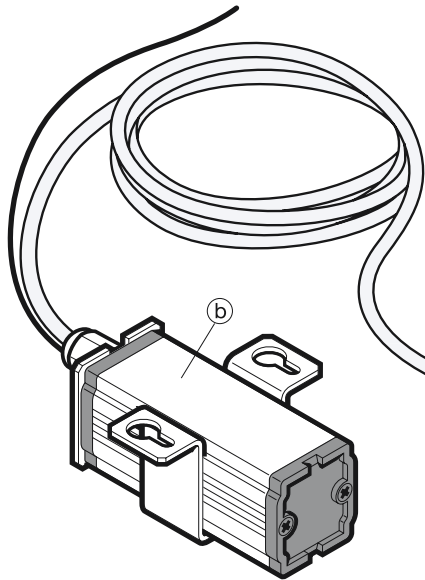

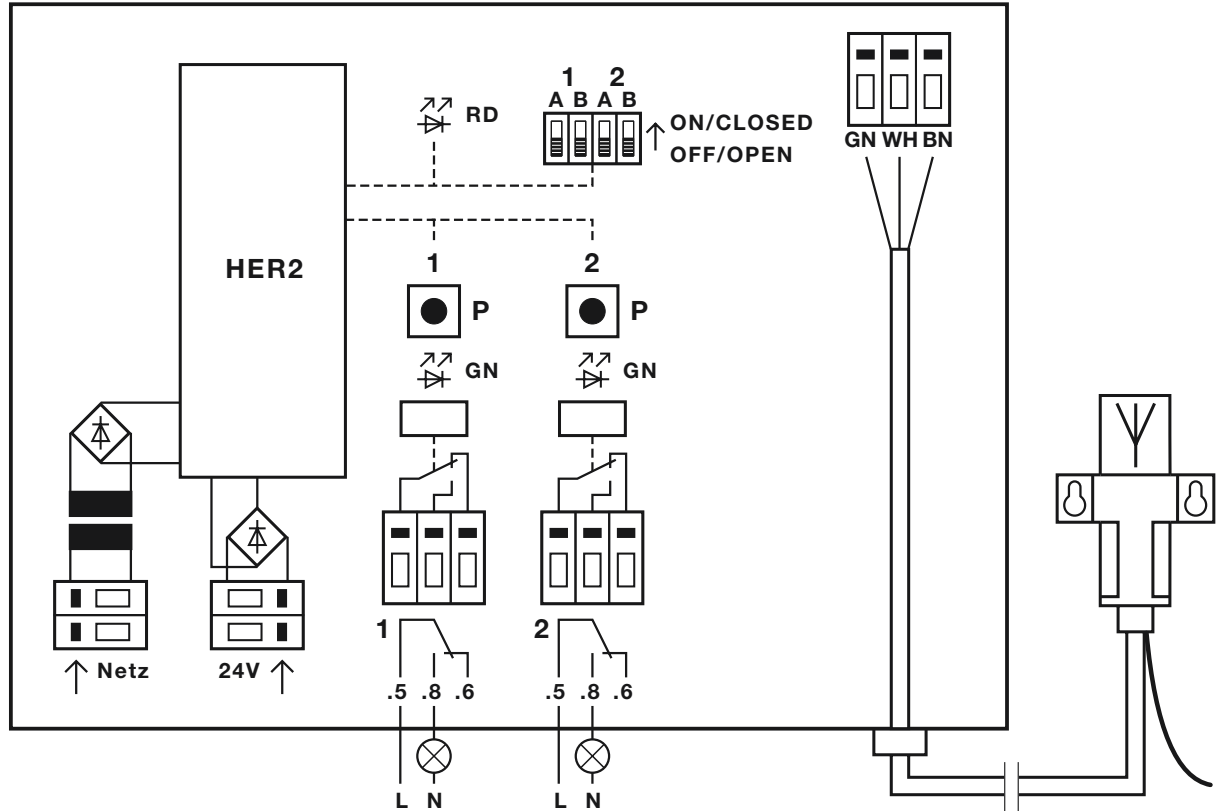

HER4

7

